

NAVEE Electric Scooter

IT Manuale d'uso

SPU: V40i Pro/V50i Pro



1. Istruzioni di sicurezza

IMPORTANTE! Leggere attentamente prima di utilizzare il prodotto e conservarlo per futuri riferimenti.

Per l'e-manual dettagliato, visitare www.naveetech.com

- **Q**uesto apparecchio non è destinato all'uso da parte di persone (compresi i bambini) con ridotte capacità fisiche, sensoriali o mentali o prive di esperienza e conoscenza, a meno che non siano sotto la supervisione o siano state istruite sull'uso dell'apparecchio da una persona responsabile della loro sicurezza.

- **I**bambini devono essere sorvegliati per assicurarsi che non giochino con l'apparecchio.

- **Q**uesto apparecchio è destinato ai guidatori di età superiore a 8 anni e persone con ridotte capacità fisiche, sensoriali o mentali o con mancanza di esperienza e conoscenza solo se sotto la supervisione o sono state istruite sull'uso dell'apparecchio in modo sicuro e hanno compreso i rischi coinvolti.

Ibambini non devono giocare con l'apparecchio. La pulizia e la manutenzione da parte dell'utente non devono essere effettuate da bambini senza supervisione da parte di un adulto.

- **L'**apparecchio deve essere utilizzato esclusivamente con l'alimentatore in dotazione con l'apparecchio.

- **P**rima di mettersi alla guida, indossare sempre il casco, protezioni per mani e polsi, ginocchiere, gomitiere e altri dispositivi di protezioni.

Una guida impropria può causare cadute o gravi incidenti.

- **I**l monopattino deve essere utilizzato da una sola persona. **O**bbbligo di indossare sempre le scarpe. **N**on deviare l'uso del veicolo.

Questo prodotto è destinato esclusivamente all'uso personale e non è destinato all'uso acrobatico o non conforme al codice stradale.

- **I**l prodotto è consigliato per i guidatori di età superiore ai 16 anni e di età inferiore ai 50 anni. **L**e persone che non sono idonee alla guida di questo prodotto includono: (1) persone sotto l'effetto di alcol o droghe, (2) persone incapaci di svolgere attività fisiche faticose a causa di condizioni di salute o fisiche, (3) persone che non sono in grado di mantenere l'equilibrio o che non riescono a mantenere l'equilibrio a causa di capacità motorie ridotte, (4) persone la cui taglia supera il limite di peso, (5) donne in gravidanza, (6) persone che soffrono di disabilità visive e/ o uditive.

- **R**ispettare le leggi e le normative locali durante la guida di questo prodotto. **N**on guidare dove proibito dalle leggi locali.

- Quando si guida in paesi e regioni in cui non esistono norme e regolamenti nazionali pertinenti per i monopattini elettrici, assicurarsi di attenersi rigorosamente ai requisiti di sicurezza per i conducenti in questo manuale d'uso. Brightway innovation Intelligent Technology (Suzhou) Co., Ltd. non si assume alcuna responsabilità diretta e solidale per tutte le proprietà, perdite personali, incidenti, controversie legali e tutti gli altri eventi avversi che causano conflitti di interesse causati dall'uso di comportamenti in violazione delle istruzioni per l'uso.

- Non circolare nelle corsie di flusso del traffico o nelle aree residenziali in cui sono ammessi sia i veicoli che i pedoni. Quando si passa in un luogo designato per i pedoni che hanno diritto di precedenza, come le strisce pedonali, Scendere a piedi con il monopattino.

- Non scegliere luoghi in cui bambini, pedoni, animali domestici, veicoli, biciclette o altri ostacoli potrebbero presentarsi durante la prima corsa.

- I preparativi richiesti per l'utilizzo di uesto prodotto comprendono: assicurarsi che il sistema di sterzaggio sia regolato correttamente, che tutti gli accessori connessi (come il meccanismo di piegamento) siano correttamente serrati e non danneggiati e che i freni e le ruote siano in buone condizioni.
- Eseguire un'ispezione di base del monopattino elettrico prima di ogni corsa. Se si verificano condizioni anomale come parti allentate, avvisi di batteria scarica, pneumatici sgonfi o usura eccessiva degli pneumatici, suoni strani, malfunzionamenti e altre condizioni anomale, interrompere immediatamente la guida e chiamare un supporto professionale.
- Prendersi il tempo per imparare le basi della pratica per evitare che accadano gravi incidenti nei primi mesi. Informazioni relative alla pratica e ad un utilizzo sicuro si possono trovare sul sito internet: www.naveetech.com
- Per guidare in sicurezza, si deve essere in grado di vedere chiaramente ciò che si ha di fronte e si deve essere chiaramente visibili agli altri.
- Non guidare in caso di maltempo, scarsa visibilità o dopo uno sforzo fisico intenso.
- Accendere i fari e rallentare quando si guida col buio.
- Assicurarsi che il cavalletto sia posizionato su una superficie piana e che il monopattino sia sufficientemente stabile da stare in piedi da solo prima di lasciarlo.
- Questo monopattino elettrico è un dispositivo per il tempo libero. Tuttavia, quando si entra in un'area pubblica, sarà considerato un mezzo di trasporto e soggetto a possibili rischi per la sicurezza di tutti i mezzi di trasporto. Guidare in stretta conformità con le istruzioni in questo manuale proteggerà te e gli altri nella massima misura.
- L'utente deve verificare i limiti di utilizzo in conformità con le normative locali. Guidare il monopattino su strade o aree consentite dalle normative e leggi locali e parcheggiarlo nelle aree consentite. Se i regolamenti e le leggi locali prevedono disposizioni diverse sulla velocità massima, prevarranno i regolamenti e le leggi locali. Rispettare e seguire le norme sulla sicurezza stradale e sui veicoli.
- Rispettare il diritto di passaggio dei pedoni. Cercare di non spaventarli durante la guida, specialmente i bambini. Quando si guida da dietro i pedoni, suonare il campanello per avvisarli e rallentare il monopattino per passare alla loro sinistra e mantenere la destra a bassa velocità mentre li si supera (applicabile ai paesi in cui i veicoli guidano sul lato destro). Quando si superano dei pedoni, mantenere la velocità più bassa o scendere dal veicolo.
- In ogni caso, anticipare la tua traiettoria e la tua velocità rispettando il codice della strada, il codice del marciapiede e i più vulnerabili. Avvisare della presenza quando ci si avvicina a un pedone o a un ciclista quando non è possibile essere visti o sentiti. Attraversare i passaggi protetti camminando. Evitare le zone ad alto traffico o le zone sovraffollate.
- La guida ad alta velocità o non adeguata alla situazione (cattive condizioni atmosferiche, cattive condizioni della superficie o simili) può comportare una potenziale perdita di stabilità o di controllo. Per ridurre qualsiasi rischio, è necessario seguire tutte le istruzioni in questo manuale. Prestare attenzione durante il montaggio e lo smontaggio del prodotto, il quale potrebbe cadere e causare lesioni.
- Il traffico in città presenta molti ostacoli da attraversare come marciapiedi o gradini. Si raccomanda di evitare salti ed altri ostacoli. È importante anticipare e adattare la traiettoria e la velocità a quelle di un pedone prima di attraversare questi ostacoli. Si raccomanda inoltre di uscire dal veicolo quando questi ostacoli diventano pericolosi a causa della loro forma, altezza o slittamento.
- Non prestare il monopattino a chi non ne conosca il funzionamento. Prima di prestare il monopattino elettrico ad altri, assicurarsi che il guidatore abbia letto questo manuale di istruzioni, guardato il video di istruzioni e compreso le operazioni di base. Ricordare ai guidatori di indossare correttamente le protezioni di sicurezza per garantire la loro sicurezza.
- Contattare il proprio venditore per organizzare un corso di formazione appropriato.
- In ogni caso, prendersi cura di se stessi e degli altri.
- Qualsiasi carico attaccato al manubrio influirà sulla stabilità del veicolo.

- Non toccare l'impianto frenante, potrebbe causare lesioni a causa degli spigoli vivi. Il freno potrebbe surriscaldarsi durante l'uso. Non toccare dopo l'uso.
- Il livello di pressione sonora di emissione ponderato-A è inferiore a 70 dB(A).
- Per una migliore esperienza di guida, si consiglia di effettuare una regolare manutenzione del prodotto.
- Eliminare gli spigoli vivi causati dall'uso.
- Gli accessori ed eventuali articoli aggiuntivi non approvati dal produttore non devono essere utilizzati.
- Una regolare manutenzione del veicolo rappresenta un fattore di sicurezza.
- I dadi autoserranti così come gli altri dispositivi di fissaggio autoserranti possono perdere la loro efficacia e potrebbero dover essere nuovamente serrati.
- Controllare regolarmente il serraggio dei vari elementi bullonati, in particolare i perni delle ruote, il sistema di piegatura, l'impianto sterzante e l'albero del freno.
- Non modificare o trasformare il veicolo, compresi tubo sterzo e guaina, asta, meccanismo di piegamento e freno posteriore.
- Non apportare alcuna modifica che non sia annotata nelle istruzioni.
- Assicurarsi che il monopattino sia spento durante il trasporto e possibilmente riposto nella sua confezione originale.
- Per evitare lesioni accidentali come scosse elettriche e incendi causati da un uso improprio, leggere attentamente le istruzioni prima dell'uso e conservarle correttamente per riferimenti futuri.
- Utilizzare questo prodotto secondo le istruzioni nel Manuale d'Uso. Gli utenti sono responsabili per qualsiasi perdita o danno derivante da un uso improprio di questo prodotto.
- Durante la ricarica, spegnere il veicolo o passare a una modalità non operativa.
- Non caricare se la porta di ricarica o il cavo di ricarica sono bagnati. Leggere attentamente questo manuale prima di ricaricare.
- Non ricaricare il monopattino a una temperatura ambiente superiore a 40°C o inferiore a 0°C.
- Mantenere una distanza di sicurezza quando il monopattino viene usato su una strada pianeggiante/senza pendenza. Lo spazio di frenata aumenterà in caso di pioggia.
- L'assorbimento degli urti di questo prodotto non è regolabile (se applicabile).
- L'apparecchiatura non è progettata per l'uso ad altitudini superiori a 2.000 m sul livello del mare.
- L'apparecchiatura deve essere scollegata dalla fonte di alimentazione durante la manutenzione e durante la sostituzione di parti.
- Il cavo flessibile esterno o il cavo di questo trasformatore (caricatore) non può essere sostituito; se il cavo è danneggiato, il trasformatore (caricatore) deve essere smaltito.
- Se il cavo flessibile esterno oppure il filo dell'alimentatore è danneggiato, deve essere sostituito dal produttore oppure dall'agente incaricato della manutenzione o da una persona altrettanto qualificata per evitare pericoli.
- Se il cavo di alimentazione è danneggiato, deve essere sostituito dal produttore, da un suo agente incaricato per la manutenzione o da persone altrettanto qualificate al fine di evitare pericoli.
- Questo prodotto contiene batterie che possono essere sostituite solo da tecnici qualificati o dal servizio postvendita.
- Questo apparecchio contiene batterie sostituibili esclusivamente da personale qualificato.

ATTENZIONE! per ricaricare la batteria, utilizzare unicamente l'alimentatore staccabile fornito con l'apparecchio. Non utilizzare un caricabatterie di altri prodotti. Mantenere una distanza di

sicurezza dai combustibili circostanti quando si ricarica; il veicolo deve essere collocato in una zona ben areggiata.

- **ATTENZIONE!** non utilizzare batterie o caricabatteria di terze parti. Utilizzare solo con l'unità di alimentazione LI-0554200130NA.
- **ATTENZIONE!** Tenere la copertura di plastica lontano dalla portata dei bambini per evitare il soffocamento.
- **AVVERTENZA!** Non utilizzare mai il prodotto vicino a una fonte d'acqua.
- **AVVERTENZA!** Smettere di utilizzare il prodotto se danneggiato.
- **ATTENZIONE!** Come con qualsiasi componente meccanica, un veicolo è soggetto a forti sollecitazioni e usura. I vari materiali e componenti possono reagire in modo diverso all'usura o alla fatica. Se viene superata la vita utile prevista per un componente, questo potrebbe rompersi improvvisamente, rischiando quindi di causare lesioni all'utente. Crepe, graffi e scolorimento nelle aree soggette a forti sollecitazioni indicano che il componente ha superato la sua vita utile, quindi contattare un riparatore autorizzato o specializzato.

 parte componente separabile dell'alimentazione

Istruzioni ambientali

Il monopattino contiene una batteria ricaricabile agli ioni di litio e lo smaltimento improprio di queste batterie causerà danni all'ambiente. Seguire i seguenti passaggi per rimuovere le batterie prima di smaltire il monopattino e smaltire le batterie correttamente:

1. Prima di rimuovere la batteria, spegnerla e scaricarla completamente. Quindi strappare via il poggiatesta e svitare i bulloni di fissaggio tra il pedale e il telaio per aprire il pedale.
2. Scollegare il connettore della batteria, quindi rimuovere le batterie. Non danneggiare la custodia della batteria per evitare qualsiasi rischio di lesioni. Non utilizzare la batteria se è danneggiata, ha uno strano odore, emette fumo o si surriscalda. Tenere una batteria che perde lontano da altri oggetti.
3. Smaltire le batterie rimosse presso un centro di riciclaggio professionale.

Per trovare un negozio di assistenza qualificato, contattaci tramite service@navee.tech/www.naveetech.com

2. Contenuto della confezione

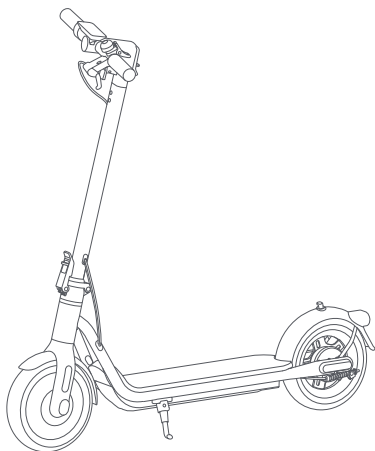

Monopattino elettrico



Informazioni importanti



QSG

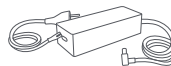

Alimentatore



Chiave a brugola

3. Panoramica del prodotto

Monopattino elettrico

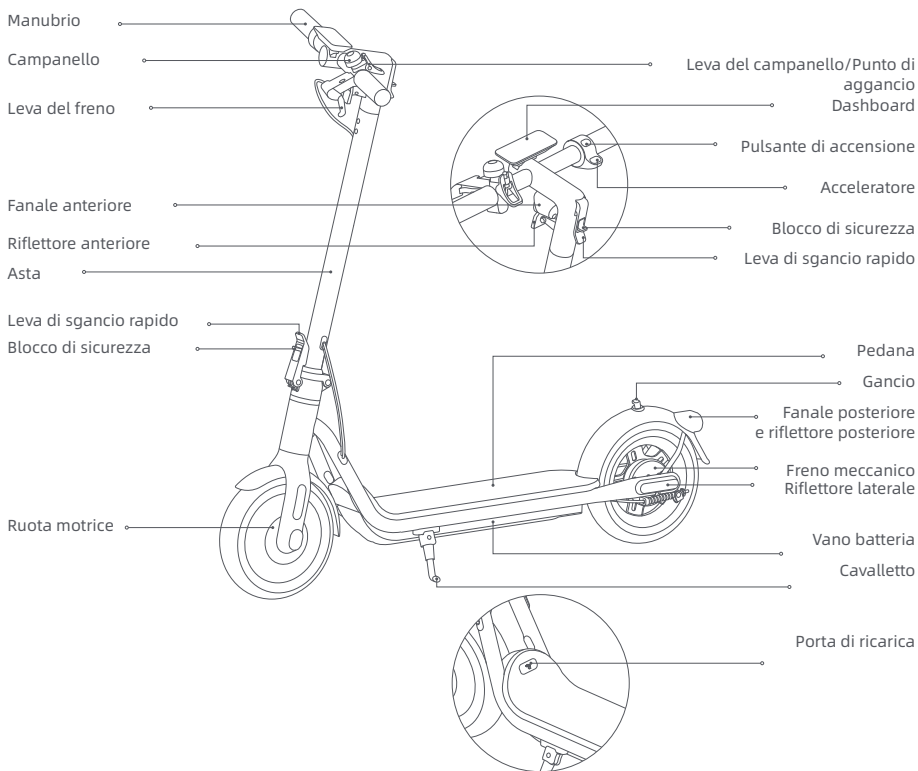

Le illustrazioni in questo manuale sono solo di riferimento, l'aspetto reale è soggetto al prodotto reale.

Monopattino elettrico

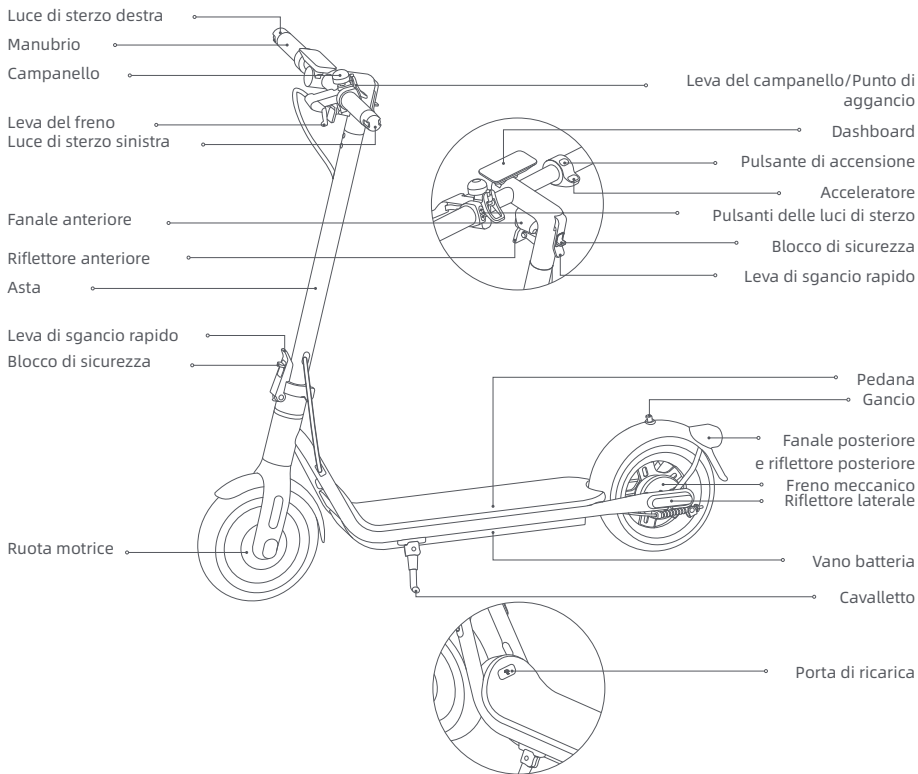

Le illustrazioni in questo manuale sono solo di riferimento, l'aspetto reale è soggetto al prodotto reale.

3. Panoramica del prodotto

Dashboard

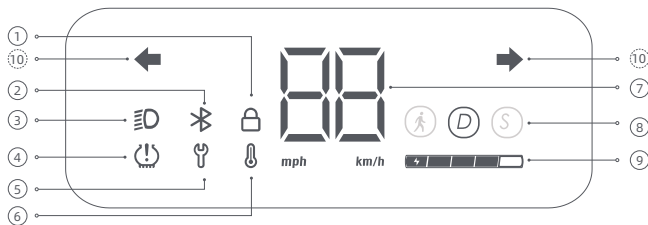



- ① Blocco: Quando l'icona si illumina, indica che il monopattino è bloccato. È possibile bloccare/sbloccare il monopattino tramite l'app NAVEE.
- ② Bluetooth: L'icona Bluetooth è sempre accesa, a indicare che il monopattino è stato collegato correttamente al dispositivo mobile.
- ③ Luce: Quando il mezzo è attivo, premere il pulsante di alimentazione per accendere/spegnere la luce anteriore e la luce posteriore. In alternativa, è possibile abilitare la funzione di rilevamento automatico della luminosità tramite l'APP. Durante la guida, la luce anteriore e la luce posteriore si accenderanno/spegneranno automaticamente in base alla luminosità ambientale.
Nota: Dopo aver attivato la funzione di rilevamento automatico della luminosità, se si accende o spegne manualmente la luce, questa funzione verrà temporaneamente disattivata. Sarà necessario riavviare il mezzo elettrico affinché abbia effetto.
- ④ Gonfiaggio: È possibile impostare il promemoria per la manutenzione degli pneumatici tramite l'app NAVEE. Quando l'icona del gonfiaggio si accende, significa che è giunto il momento di effettuare la manutenzione agli pneumatici.
Suggerimenti: dopo la manutenzione, seguire le istruzioni sull'APP o premere contemporaneamente i tasti del freno e dell'accensione per disattivare il promemoria di gonfiaggio sulla dashboard.
- ⑤ Notifica di errore: Quando l'icona della chiave inglese è rossa, significa che il monopattino presenta un errore.
- ⑥ Avviso di temperatura: Se la temperatura della batteria è troppo alta o troppo bassa, l'icona del termometro sarà accesa. Utilizzare o caricare il monopattino dopo che la temperatura della batteria è tornata al normale intervallo di funzionamento.
- ⑦ Tachimetro: Visualizza la velocità attuale quando il monopattino è in funzione. Quando il monopattino ha un problema, viene visualizzato un codice di errore. Quando il monopattino è in carica, mostra il livello attuale della batteria.
- ⑧ Modalità di guida: è per la modalità a piedi e la sua velocità massima è di 6 km/h, il fanale posteriore lampeggia in rosso quando questa modalità è abilitata. D è per la modalità standard. S sta per la modalità sport.
- ⑨ Livello batteria: La carica della batteria è indicata da 5 barre, ciascuna delle quali rappresenta circa il 20% di una batteria completamente carica.

⑩ Indicazione dello sterzo: quando il monopattino è acceso, premere il pulsante dello sterzo sinistro o destro, quindi la spia dello sterzo corrispondente e l'indicatore sul pannello di controllo lampeggeranno. Nel frattempo, il cicalino risponderà alla stessa frequenza. Premere nuovamente il pulsante per spegnere la luce dello sterzo.

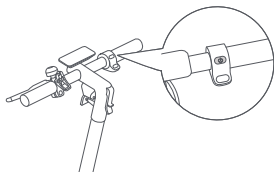
Pulsante di accensione



Pulsante di accensione: Premere il pulsante  per accendere il monopattino e tenere premuto il pulsante  per 2 o 3 secondi per spegnere il monopattino. Quando il monopattino è acceso, premere una volta per accendere/spiegere il fanale anteriore e il fanale posteriore e premere due volte per cambiare modalità di guida.

Nota: il monopattino si spegne automaticamente quando entra in modalità standby per più di 10 minuti. La modalità standby significa che il monopattino non viene caricato o non è bloccato quando è acceso e non è in funzione.

4. Montaggio

1. Montare la colonna verticale in posizione completamente verticale, sollevare il blocco di sicurezza e spingere saldamente la chiave pieghevole verso l'interno. Quindi aprire il cavalletto.

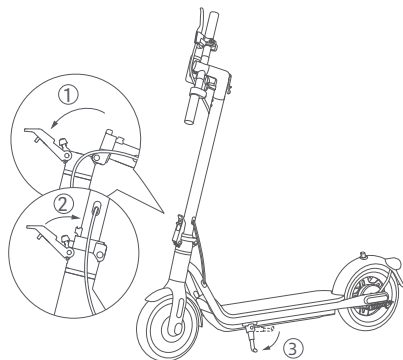

2. Premere il blocco di sicurezza ed estrarre la leva di sgancio rapido. Quindi ruotare il manubrio di 90° in senso antiorario e spingere la leva di sgancio rapido verso l'interno.

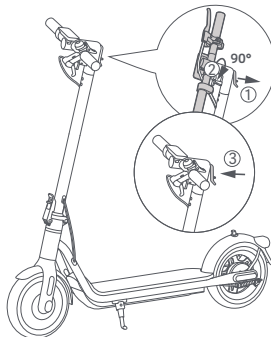

5. Ricarica

Il monopattino è completamente carico quando il LED sul caricabatteria cambia da rosso a verde.

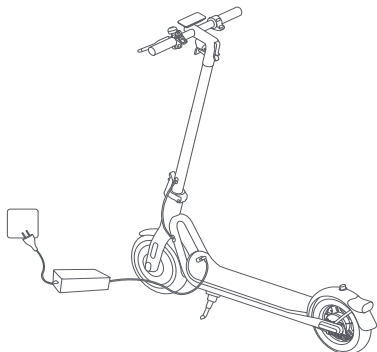

1. Aprire il coperchio della porta di carica.



2. Collegare il caricabatteria alla porta di ricarica.



3. Dopo la carica, scollegare la spina e chiudere saldamente il coperchio della porta di carica.

ATTENZIONE!

- Utilizzare esclusivamente il caricabatteria originale per evitare potenziali danni o incendi. Spegnerne il veicolo o passare ad una determinata modalità non operativa durante la ricarica.
- Caricare il monopattino al chiuso e non esporlo mai alla pioggia. Non caricare quando la porta di ricarica o il cavo di alimentazione sono bagnati. Se la batteria è danneggiata o imbevuta di acqua, è vietato caricare o continuare a utilizzare la batteria.

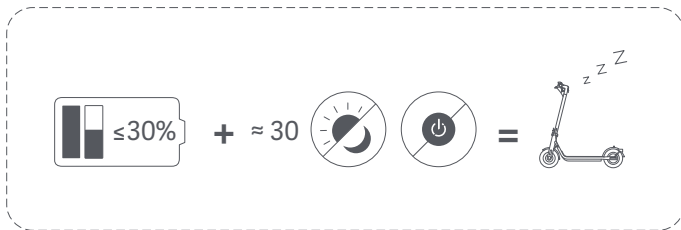

Quando il monopattino rimane spento per circa un mese e il livello della batteria è inferiore al 30%, esso entrerà in modalità sospensione. In tal caso, non è possibile accendere il monopattino. Per uscire dalla modalità sospensione, caricare il monopattino per circa tre secondi per attivare la batteria.

6. Connettiti alla App NAVEE

Attenzione: Per motivi di sicurezza, il nuovo monopattino non può essere completamente attivato prima di essere collegato al telefono cellulare; dopo l'accensione emetterà un beep continuo e la velocità sarà limitata a 10 km/h. Al primo utilizzo il monopattino deve essere attivato tramite la app NAVEE, dove è possibile seguire un tutorial sulla sicurezza. Dopo l'attivazione del monopattino, il beep si interromperà e la restrizione sulla velocità sarà eliminata.

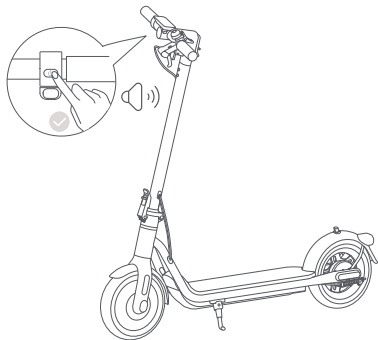

1. Scansionare il codice QR per scaricare e installare la App, quindi sarà possibile registrarsi/accedere.

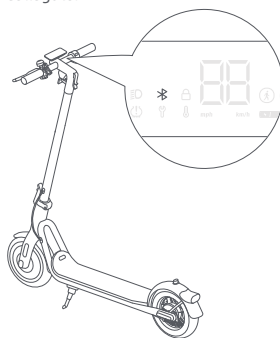

2. Accendere il monopattino; un'icona Bluetooth lampeggiante indica che il monopattino sta aspettando di essere collegato.

3. Aprire la app NAVEE, cliccare su [Connetti al mio dispositivo] e seguire le istruzioni per collegare il monopattino.

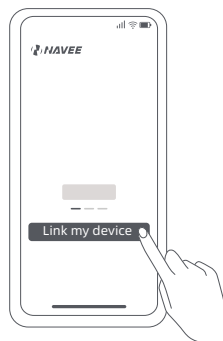

Ripristinare il Bluetooth

Assicurarsi che il monopattino sia acceso. Premere la leva del freno e premere il pulsante di accensione 5 volte per ripristinare. Quando il monopattino emette un segnale acustico, è stato ripristinato correttamente.

Ripristinare le impostazioni predefinite

Assicurarsi che il monopattino sia acceso. Premere la leva del freno e contemporaneamente premere e tenere premuto il pulsante di accensione per 7 secondi. Quando si sente un segnale acustico, il monopattino è stato ripristinato alle impostazioni di fabbrica. Questa operazione cancellerà completamente i dati memorizzati nello scooter, procedere con cautela.

Nota: il monopattino non può essere ripristinato alle impostazioni di fabbrica durante la guida o quando è bloccato.

7. Guida

Prima di guidare

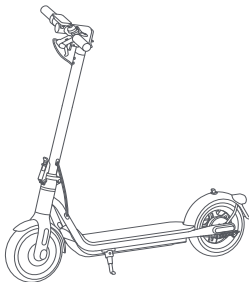

Prima di ogni corsa, controlla lo stato del tuo monopattino, comprese le prestazioni degli pneumatici, il livello residuo della batteria e lo stato della carrozzeria del monopattino, e assicurarsi che nessuna parte sia allentata o danneggiata.

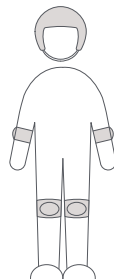

Prima di mettersi alla guida, indossare sempre il casco, protezioni per mani e polsi, ginocchiere, gomitiere e altri dispositivi di protezione.

Nota: controllare la pressione delle gomme prima di mettersi alla guida. La pressione consigliata delle gomme è pari a 45-50 psi.

Accensione e accelerazione

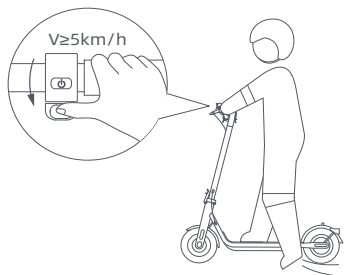

Salire sulla pedana con un piede e utilizzare l'altro per darsi una leggera spinta. Quando il monopattino inizia ad avanzare, mettere entrambi i piedi sulla pedana e premere delicatamente l'acceleratore.

Suggerimenti: Questo monopattino elettrico è alimentato da un motore elettrico, per la vostra sicurezza alla guida, il motore non si avvia fino a quando la velocità non raggiunge i 5 km/h.

Decelerazione, frenata e parcheggio

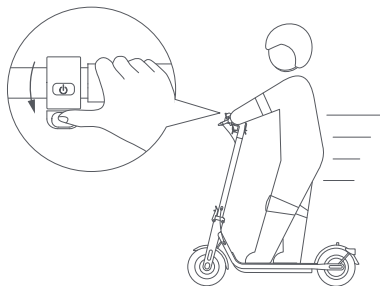

Rilasciare l'acceleratore per rallentare e premere la leva del freno per una frenata improvvisa.

Sterzare

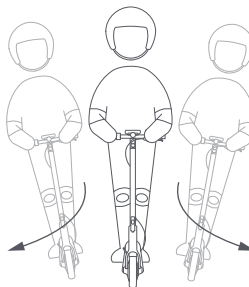

Inclinare il corpo nella direzione di guida durante una svolta e ruotare lentamente il manubrio.

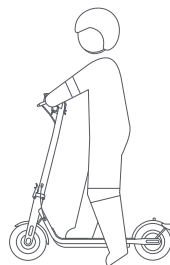

Quando il monopattino rallenta o si ferma, appoggiare un piede a terra per scendere dal monopattino. Abbassare il cavalletto quando si parcheggia il monopattino.

AVVISO DI PARCHEGGIO

- Non parcheggiare il monopattino su un pendio.
- Assicurarsi che il cavalletto sia posizionato su una superficie piana e che il monopattino sia sufficientemente stabile da stare in piedi da solo prima di lasciarlo.



ATTENZIONE: Per evitare che altri utilizzino il monopattino senza il proprio consenso, è possibile bloccarlo quando è parcheggiato.

8. Bloccare&sbloccare il monopattino

Quando si blocca il monopattino, il motore viene bloccato e tutte le icone nel pannello di controllo si spengono automaticamente, eccetto l'icona del Bluetooth e l'icona di blocco. Se il monopattino esce dal raggio di connessione Bluetooth, il Bluetooth viene disconnesso e la relativa icona si spegne.

Dopo aver bloccato il monopattino nell'app, il motore sarà bloccato e il pulsante di accensione non funzionerà. Se il monopattino viene spostato con la forza, la ruota anteriore non potrà muoversi normalmente e si verificherà una resistenza al rotolamento accompagnata da un allarme acustico e da una vibrazione sul telefono. Questa funzione non può tuttavia evitare il furto del monopattino, pertanto si raccomanda di tenerlo sempre al sicuro. Il monopattino si spegnerà automaticamente dopo 24 ore di blocco e rimarrà bloccato alla riaccensione. Per sbloccare il monopattino, toccare ""Sblocco"" nell'app. Il blocco del monopattino comporta un consumo di energia. Utilizzare questa funzione in modo assennato.



Precauzioni

Nota: prima di utilizzare il prodotto, leggere attentamente e attenersi alle seguenti importanti informazioni sulla sicurezza.

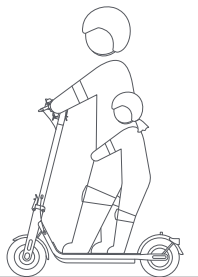

Questo prodotto può essere utilizzato solo da una persona, non trasportarne altre contemporaneamente.

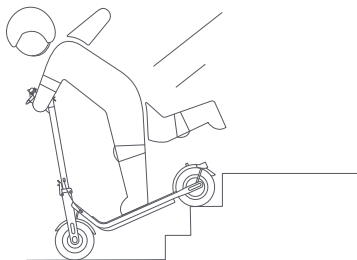

Non provare a salire o scendere scale, né provare a saltare gli ostacoli.

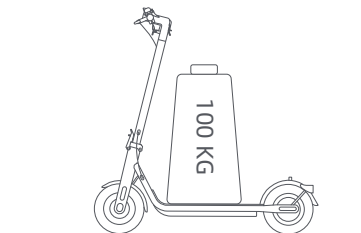

- ⊗ Non utilizzare questo prodotto oltre il carico massimo (100 kg) come specificato da questo prodotto.

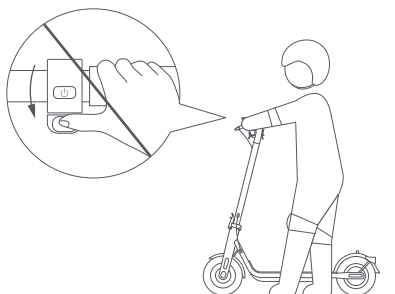

- ⊗ Non premere l'acceleratore quando si cammina a fianco del monopattino.

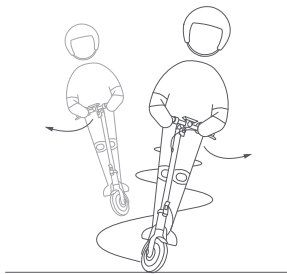

- ⊗ Non cambiare bruscamente la direzione di sterzata ad alta velocità.

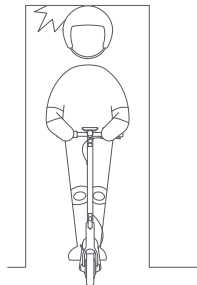

- ⊗ Evitare di sbattere la testa contro telai di porte, ascensori e altri ostacoli sopraelevati.

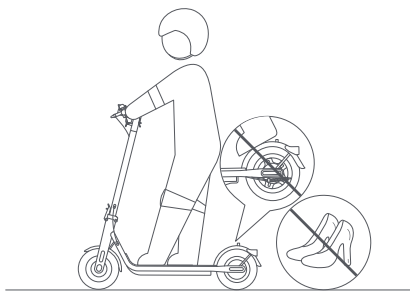

- ⊗ Non indossare tacchi alti alla guida.
Non tenere i piedi sul parafango posteriore.



- ⊗ Non utilizzare il telefono o indossare auricolari
durante l'utilizzo del monopattino.

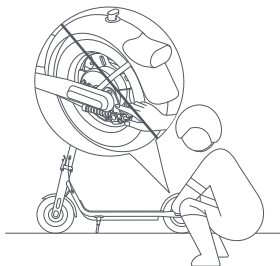

- ⊗ Non toccare il freno meccanico.

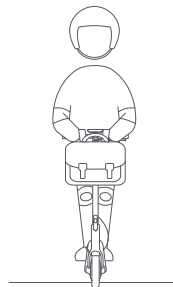

- ⊗ Non appendere borse o altri oggetti pesanti al
manubrio.



Non guidare in caso di maltempo, ad esempio in caso di pioggia, neve, nebbia o grandine e quando la strada è scivolosa o ghiacciata. Se durante la guida si incontrano le situazioni di cui sopra, non effettuare una frenata di emergenza. Mantenere la distanza con chi vi precede e rallentare per scendere. Potete camminare assieme al monopattino o piegarlo per il trasporto.

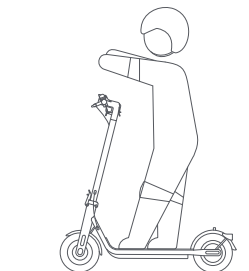

Non compiere azioni pericolose durante la guida, come guidare con una gamba o una mano. Assicurarsi che entrambe le gambe e le mani siano tenute sul monopattino elettrico.

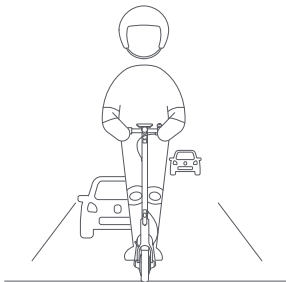

Salvo diversa autorizzazione delle leggi locali, è vietato ed illegale circolare su strade pubbliche, autostrade e strade extra urbane principali.



In caso di strade irregolari o altre cattive condizioni stradali, rallentare per tempo e guidare con cautela, rallentare o scendere dal veicolo. Il monopattino è un prodotto di guida speciale. Provare a guidare su strade pianeggianti senza buche.

9. Piegare/aprire e trasporto

Il monopattino DEVE essere spento prima di essere ripiegato.

Piegare

1. Premere il blocco di sicurezza ed estrarre la leva di sgancio rapido. Quindi ruotare il manubrio di 90° in senso antiorario e spingere la leva di sgancio rapido verso l'interno.

2. Tenere lo stelo, premere il blocco di sicurezza, estrarre la leva di sgancio rapido, quindi piegare lo stelo.

3. Allineare il punto di aggancio al gancio e fissarli insieme.

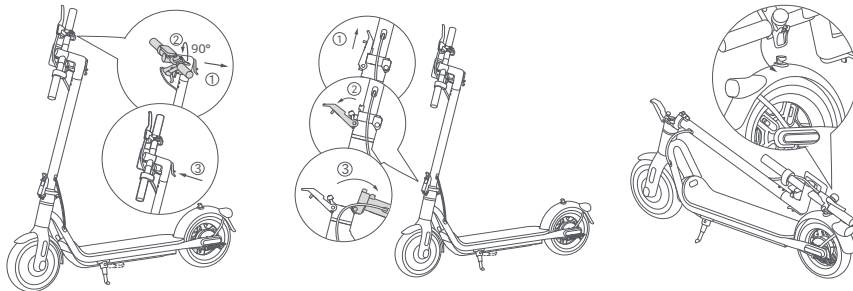

Trasporto

Tenere l'asta con una o entrambe le mani durante il trasporto.

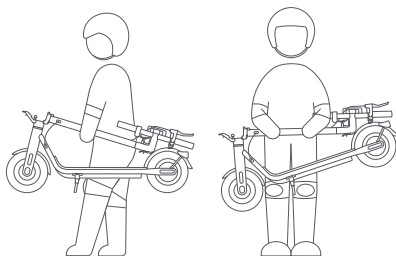

Aprire

Tirare il punto di aggancio verso l'alto per sganciarlo dal gancio. Tenere sollevata l'asta, quindi sollevare il blocco di sicurezza e spingere la leva di sgancio rapido verso l'interno fino all'estremità.

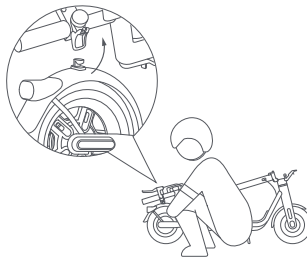

Suggerimenti per la sicurezza: quando si solleva l'asta del monopattino, non mettere MAI le mani tra le giunture poiché potrebbero verificarsi lesioni gravi.

10. Cura & Manutenzione

Pulizia

Prima di effettuare la pulizia del monopattino, è necessario spegnere l'alimentazione, scollegare i cavi di carica e chiudere saldamente il coperchio di carica.

Pulire il telaio principale con un panno morbido inumidito, lo sporco difficile da rimuovere può essere strofinato con uno spazzolino da denti. Successivamente, pulire tutte le aree con un panno asciutto.

ATTENZIONE!

- Non lavare il monopattino con getti d'acqua ad alta pressione.
- Non pulire il monopattino con un detergente corrosivo, che danneggerà la struttura esterna ed interna del monopattino.

Batteria

Caricare sempre prima di esaurire la batteria per prolungarne la durata.

Durante la guida, lo stoccoaggio o la ricarica, non superare il limite di temperatura specificato (fare riferimento alle specifiche). La mancata osservanza delle istruzioni per l'uso, durante lo stoccoaggio o la ricarica può causare danni alla batteria, mancata ricarica e invalidare la garanzia.

Il monopattino completamente carico ha un tempo di standby di circa 120-180 giorni. Se non viene utilizzato per molto tempo, dovrebbe essere ricaricato ogni 30 giorni. Prestare attenzione al tempo di standby per evitare danni irreversibili alla batteria causati dalla mancata ricarica.

ATTENZIONE!

- Non utilizzare pacchi batteria di altri modelli o marche, poiché potrebbero sussistere rischi per la sicurezza.
- Utilizzare esclusivamente il caricabatteria originale per evitare potenziali danni o incendi.
- Se la batteria è danneggiata o imbevuta d'acqua, non caricarla o continuare a usarla.
- Non rimuovere la batteria. La rimozione della batteria è complicata e un funzionamento improprio può influire sul funzionamento del monopattino.

Stoccaggio

Se il monopattino non verrà utilizzato per un lungo periodo di tempo, caricarlo completamente, quindi spegnerlo e metterlo da parte in un luogo fresco e asciutto. Ricaricare il monopattino almeno ogni 2 mesi per evitare danni alla batteria. Assicurarsi che il monopattino sia spento durante il trasporto e possibilmente conservato nella sua confezione originale.

ATTENZIONE!

- Non lasciare il monopattino sotto il sole caldo o in luoghi molto umidi per lunghi periodi di tempo.
- Non posizionare il monopattino vicino a materiali infiammabili.
- Questo prodotto contiene una batteria al litio incorporata e deve essere trasportato solo quando consentito dalle leggi e dai regolamenti locali.

Gonfiare il pneumatico

Controllare la pressione delle gomme ogni mese, quindi gonfiare le gomme se la pressione è troppo bassa. La pressione consigliata delle gomme è pari a 45-50 psi.

ATTENZIONE! La rimozione degli pneumatici è molto complicata. Non rimuovere il pneumatico da soli. Un utilizzo improprio può influire sul funzionamento del monopattino. Contattare il supporto professionale.

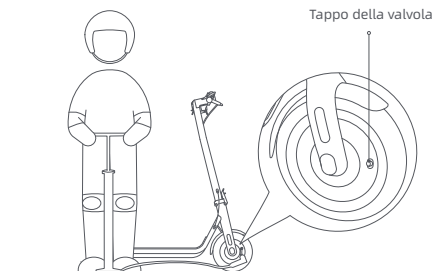

Regolamento del freno meccanico

Strumento: chiave esagonale da 14 mm (l'utensile deve essere preparato dall'utente).

Prima di effettuare regolazioni, assicurarsi che il monopattino sia spento e non in carica.

Nota: Se il freno è troppo stretto, utilizzare l'utensile per ruotare il dado sull'asta della vite in senso antiorario, in modo da accorciare leggermente la parte inferiore esposta del cavo del freno. Se il freno è troppo allentato, utilizzare l'utensile per ruotare il dado sull'asta della vite in senso orario, in modo da allungare leggermente la parte inferiore esposta del cavo del freno.

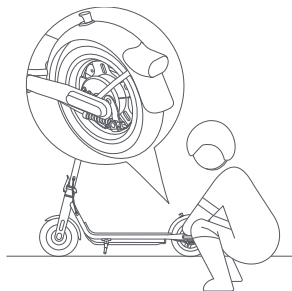

Programma di manutenzione del monopattino (consigliato):

La manutenzione regolare del monopattino può aiutare a mantenere il monopattino in ordine e in buone condizioni, evitare rischi per la sicurezza, ridurre al minimo i guasti, rallentare il deterioramento del monopattino e prolungarne la vita utile.

Elemento	Oggetto di ispezione	Azioni	Ogni mese	Ogni 3 mesi	Ogni 500 km/ 6 mesi	Ogni 1000 km/ 1 anno	Ogni 10000 km/ 3 anni
Pneumatici	Pressione dei pneumatici	Gonfiare il pneumatico finché la sua pressione non raggiunge 45-50 psi.	√		√	√	√
	Usura del battistrada	Controllare se il pneumatico è incrinato, deformato, usurato, ecc.			√	√	√
Viti	Viti di montaggio del manubrio	Serrare la vite che collega il gruppo manubrio con il gruppo asse (con la coppia consigliata di $4,8 \pm 0,2$ N·m).		√	√	√	√
		Serrare la vite dell'acceleratore (con la coppia consigliata di $1,6 \pm 0,1$ N·m).					
		Serrare la vite della leva del freno (con la coppia consigliata di $5 \pm 0,2$ N·m).				√	√

Elemento	Oggetto di ispezione	Azioni	Ogni mese	Ogni 3 mesi	Ogni 500 km/ 6 mesi	Ogni 1000 km/ 1 anno	Ogni 10000 km/ 3 anni
Funzioni	Regolazione del freno	Prima di effettuare regolazioni, assicurarsi che il monopattino sia spento e non in carica. Strumento: chiave esagonale da 14 mm (l'utensile deve essere preparato dall'utente). Se il freno è troppo stretto, utilizzare l'utensile per ruotare il dado sull'asta della vite in senso antiorario, in modo da accorciare leggermente la parte inferiore esposta del cavo del freno. Se il freno è troppo allentato, utilizzare l'utensile per ruotare il dado sull'asta della vite in senso orario, in modo da allungare leggermente la parte inferiore esposta del cavo del freno.			√	√	√
	Carica	Caricare il monopattino ad una temperatura adeguata. La spia sul caricabatteria è rossa quando il monopattino è in carica, e diventa verde quando il monopattino è completamente carico. Il pannello di controllo mostrerà a sua volta lo stato di carica durante la carica.			√	√	√
	Sterzo	Ruotare il manubrio di 60° a sinistra e a destra per assicurarsi che l'angolo di sterzata sia corretto e che lo sterzo sia privo di resistenze e ristagni.				√	√
Componenti importanti	Assemblaggio della batteria	Caricare completamente il monopattino prima di lasciarlo inutilizzato per lungo tempo, accenderlo e caricarlo ogni 60 giorni.					√

Ruote, pastiglie dei freni e altre parti vulnerabili usurate o danneggiate devono essere sostituite, contattare tempestivamente il servizio post-vendita.

11. Specifiche tecniche

Prodotto	Nome		NAVEE Electric Scooter			
	Modello		V25-E	V25-D	V25i-E	V25i-D
Dimensioni	Veicolo: L x P x A (mm) ^[1]		1140 x 485 x 1165		1140 x 570 x 1165	
	Dopo il ripiegamento: L x P x A (mm)		1140 x 160 x 505		1180 x 160 x 505	
Peso netto	Peso netto veicolo (kg)		17,1			
	Intervallo di carico (kg)		25-100			
Guidatore	Età (anni)		16 - 50			
	Altezza (cm)		120 - 200			
	Velocità max (km/h)		25	20	25	20
Monopattino elettrico assemblato	Autonomia generale (km) ^[2]		ca. 25			
	Angolo di pendenza max (%)		ca. 15			
	Superfici adatte		Strada cemento o asfalto con dislivelli inferiori a 1 cm o fessure di ampiezza inferiore a 3 cm.			
	Temperatura di esercizio (°C)		Da -10 a 40			
	Temperatura di conservazione (°C)		Da -20 a 45			
	Grado IP		IPX5			
	Tempo di ricarica (h)		ca. 4-4,5			
	Batteria	Modello		T2314-BA2A		
Tensione nominale (VCC)			36			
Tensione di ricarica max (VCC)			42			
Energia nominale (Wh)			183,6			
Sistema di gestione della batteria intelligente			Protezione da surriscaldamento, cortocircuito, sovracorrente, sovrascarico e sovraccarico			
Gamma di temperatura di ricarica normale (°C)			Da 0 a 40			
Capacità nominale (Ah)			5,1			
Ruota motrice	Potenza nominale (kW; W)		0,3; 300			
	Modello ^[3]		LI-0554200130NA			
Caricabatteria	Potenza in uscita (kW; W)		0,0533; 53,3			
	Ingresso		100-240 V~ 50-60 Hz			
	Tensione in uscita max (VCC)		42,0			
	Potenza in uscita nominale (VCC; A)		41,0; 1,3			
Gomma	Pneumatici anteriori e posteriori		Pneumatici da 10 pollici			
Bluetooth	Banda di frequenza (s)		2,4000-2,4835 GHz			
	Potenza RF max (dBm)		8			

[1] Altezza veicolo: dal suolo alla parte superiore del monopattino.

[2] Autonomia generale: misurata in assenza di vento e a 25 °C, con monopattino completamente carico e guida a velocità costante di 15 km/h su una superficie piatta con un carico di 75 kg.

[3] Per ricaricare la batteria, utilizzare esclusivamente il caricabatteria fornito in dotazione. Verificare i parametri del caricabatteria nelle specifiche tecniche.

12. Marchio e dichiarazione legale

 **NAVEE** è un marchio registrato di Brightway Ltd. e tutti i diritti sono riservati.

13. Avvertenza di sicurezza



Pericolo!
Leggere il manuale d'uso prima dell'utilizzo.



ATTENZIONE!
Leggere attentamente e conservare per future consultazioni.



ATTENZIONE
Superficie calda



Non esporre all'umidità



Luce



SMPS incorpora un trasformatore di isolamento di sicurezza a prova di cortocircuito (intrinsecamente o non intrinsecamente)



SMPS (Alimentatore a commutazione)



Fusibile miniaturizzato ritardato dove X indica la caratteristica tempo/corrente come indicato in IEC 60127



ATTENZIONE!
Solo per un uso ambienti interni (per il caricatore).



AVVERTENZA
Apparato di classe II



ATTENZIONE
Bordi taglienti



≤5000m

Il caricabatterie è destinato all'uso ad altitudini non superiori a 5000m.



Indicatori di direzione



Corrente continua



Corrente alternata



Polarità dell'uscita del caricatore, positivo centrale

14. Risoluzione dei problemi

Codici degli Errori	Motivi	Soluzioni
10	Guasto alla dashboard	Contattare tempestivamente il servizio post-vendita per individuare e riparare il guasto.
11/12/28/29/40	Guasto del controller	
14	Guasto dell'acceleratore	Verificare che l'acceleratore sia tornato in posizione, altrimenti non può funzionare normalmente.
		Contattare tempestivamente il servizio post-vendita per individuare e riparare il guasto se il cablaggio dell'acceleratore è allentato o danneggiato.
15	Guasto del freno	Verificare che la leva del freno sia tornata in posizione, altrimenti non può funzionare normalmente.
		Se il cavo della leva del freno si allenta o viene danneggiato, contattare immediatamente il servizio post-vendita per un controllo e una riparazione.
18	Guasto al motore	Contattare tempestivamente il servizio post-vendita per individuare e riparare il guasto.
50	Pacco batteria surriscaldato	Lasciare raffreddare il monopattino e non utilizzarlo fino a quando la temperatura non è tornata alla normalità.

15. Certificazioni

Direttiva sulla restrizione dell'uso di sostanze pericolose (RoHS)

Questo prodotto di Brightway Innovation Intelligent Technology (Suzhou) Co., Ltd., e le sue parti incluse (cavi, corde, e così via) soddisfa le restrizioni sull'uso di determinate sostanze pericolose nelle apparecchiature elettriche ed elettroniche 2011/65/UE Allegato II e la sua modifica Direttiva (UE) 2015/863.

Dichiarazione di conformità europea



Questo dispositivo è conforme ai requisiti dell'UE relativi alla limitazione dell'esposizione del pubblico ai campi elettromagnetici come misura per la protezione della salute.

Con la presente, Brightway Innovation Intelligent Technology (Suzhou) Co., Ltd. dichiara che l'apparecchiatura radio di tipo: [V25-E], [V25-D], [V25i-E] e [V25i-D] è conforme alla Directive 2014/53/EU e 2006/42/EC. Il testo completo della dichiarazione di conformità UE è disponibile al seguente indirizzo Internet: www.naveetech.com

Dichiarazione di conformità per l'Unione europea

Informazioni sul riciclaggio delle batterie per l'Unione europea



Le batterie o il relativo imballaggio sono etichettati conformemente alla direttiva europea 2006/66/CE e all'emendamento 2013/56/UE relativi alle batterie, agli accumulatori e ai rifiuti di batterie e accumulatori. La direttiva stabilisce il quadro per la restituzione e il riciclaggio delle batterie e degli accumulatori usati applicabile in tutta l'Unione europea. Questa etichetta si applica a varie batterie per indicare che la batteria non deve essere buttata via, ma piuttosto recuperata al termine della sua vita utile come da istruzioni contenute in questa direttiva.

Conformemente alla direttiva europea 2006/66/CE e all'emendamento 2013/56/UE, le batterie e gli accumulatori vengono etichettati in modo da indicare che devono essere raccolti separatamente e riciclati al termine della relativa vita utile. L'etichetta sulla batteria può inoltre includere un simbolo chimico per il metallo utilizzato per la batteria (Pb per il piombo, Hg per il mercurio e Cd per il cadmio). Gli utenti di batterie e accumulatori non devono smaltire batterie e accumulatori tra i rifiuti indifferenziati, ma utilizzare il quadro di raccolta disponibile ai clienti per il reso, il riciclaggio e il trattamento di batterie e accumulatori. La partecipazione del cliente è importante per ridurre al minimo i potenziali effetti di batterie e accumulatori sull'ambiente e sulla salute umana dovuti alla potenziale presenza di sostanze pericolose.

Prima di smaltire le apparecchiature elettriche ed elettroniche (AEE) tramite la raccolta rifiuti o in strutture di raccolta rifiuti, l'utente finale di apparecchiature che contengono batterie e/o accumulatori deve rimuovere le batterie e gli accumulatori suddetti, per la raccolta differenziata.

Direttiva sui rifiuti di apparecchiature elettriche ed elettroniche (RAEE)



Tutti i prodotti contrassegnati da questo simbolo sono rifiuti di apparecchiature elettriche ed elettroniche (RAEE in base alla direttiva 2012/19/UE) che non devono essere smaltiti assieme a rifiuti domestici non differenziati. Al contrario, è necessario proteggere l'ambiente e la salute umana consegnando i rifiuti a un punto di raccolta autorizzato al riciclaggio di rifiuti di apparecchiature elettriche ed elettroniche, predisposto dalla pubblica amministrazione o dalle autorità locali. Lo smaltimento e il riciclaggio corretti aiutano a prevenire conseguenze potenzialmente negative per l'ambiente e alla salute umana. Contattare l'installatore o le autorità locali per ulteriori informazioni sulla sede e per i termini e le condizioni di tali punti di raccolta.

16. Garanzia

Se il prodotto rientra nel periodo di garanzia dalla data di acquisto, lo ripareremo, lo sostituiamo o lo restituiamo gratuitamente, a seconda dei casi e se il produttore o il rivenditore confermano che è difettoso o danneggiato a causa di difetti dovuti alla qualità dei materiali in condizioni di normale utilizzo. Salvo quando diversamente specificato dalle leggi in materia, il prodotto o il componente utilizzato per la sostituzione potrebbe non essere nuovo, ma comunque completamente funzionante ed equivalente, almeno, al prodotto originale o al componente precedentemente funzionante. Il periodo di garanzia è calcolato a partire dalla data di acquisto del prodotto, fatta salva la data di fatturazione. In assenza di una valida ricevuta fiscale/fattura, il periodo di garanzia viene calcolato a partire dalla data di produzione più tre mesi. Se la data della ricevuta fiscale/fattura è successiva alla data di consegna effettiva del prodotto, il periodo di garanzia sarà calcolato a partire dalla data di consegna effettiva. I prodotti riparati o sostituiti continueranno a godere della garanzia per il resto del periodo di garanzia stabilito, ma per non meno di trenta (30) giorni. Per attivare la garanzia, contattare il produttore o il distributore del prodotto e seguire le istruzioni. Quando si richiede una garanzia, è necessario fornire una ricevuta fiscale/fattura di vendita valida, completa e chiara in tutte le sue parti. La garanzia di cui sopra non si applica a guasti, malfunzionamenti o danni causati da: (a) uso improprio, abuso o trasporto, manutenzione o stoccaggio impropri, come, a titolo esemplificativo ma non esaustivo, l'uso, lo stoccaggio o la manutenzione a temperatura e umidità improprie, o in altre condizioni ambientali improprie; (b) forza maggiore o incidenti, interruzione della rete elettrica o di alimentazione elettrica e altri motivi al di fuori del nostro ragionevole controllo; (c) riparazione o rimozione non autorizzata dal produttore; (d) se il danno è stato causato da prodotti o servizi di terzi; (e) finalità diverse da quelle per le quali il prodotto è stato progettato o destinato; (f) il prodotto viene utilizzato in violazione delle istruzioni del prodotto; (g) il prodotto viene utilizzato per scopi commerciali; oppure (h) il chilometraggio accumulato registrato dalla carrozzeria del monopattino ha superato i 2000 km. La normale usura o invecchiamento, graffi, abrasioni e problemi causati dall'uso di rivestimenti, solventi o altri prodotti chimici durante l'uso generale del prodotto non rientrano nell'ambito della garanzia. Se l'etichetta di identificazione originale del prodotto viene modificata o danneggiata, la presente garanzia non sarà valida. L'integrità e la completezza dei prodotti e dei materiali annessi non rientrano nell'ambito della garanzia. È necessario ispezionare i prodotti sul posto al momento della loro ricezione e contestare immediatamente eventuali discrepanze accertate. La dichiarazione di garanzia di cui sopra si applica ai nostri prodotti. Questa garanzia garantisce diritti legali specifici e altri diritti secondo leggi e normative applicabili. Nulla in questo documento pregiudica i vostri diritti in modo che non siano suscettibili di esclusione o restrizione ai sensi di legge.

Informazioni sulla garanzia del prodotto:

Questo prodotto presenta uguali caratteristiche di prodotto in qualsiasi sua parte meccanica. Il monopattino può sopportare stress ed una usura elevati. Vari materiali e componenti (parti meccaniche del monopattino, assale) possono reagire in modo diverso all'usura o alla fatica. Se il componente ha raggiunto la vita utile prevista, potrebbe rompersi improvvisamente, causando il rischio di lesioni. In caso di problemi, riparare e sostituire le parti in tempo. Se sono presenti crepe, graffi e scolorimento nell'area sottoposta ad un carico elevato, questo indica che il componente ha superato la sua durata prevista. Contattare il produttore o il rivenditore per sostituire il componente il prima possibile.

Navee fornisce servizi di garanzia in base alle normative locali, ma parti diverse hanno periodi di garanzia diversi. Per i dettagli, consultare un rivenditore ufficiale Navee o un rivenditore locale.

Certificato di garanzia

Al momento dell'acquisto del prodotto, consigliamo di compilare in modo chiaro e comprensibile le seguenti informazioni e di apporre il timbro del rivenditore, in modo da proteggere i vostri diritti e interessi legittimi:

Informazioni personali dell'acquirente	Nome e cognome		E-mail
	Indirizzo di posta ordinaria		
	Numero di telefono di contatto		Codice Postale
Informazioni sul prodotto	Nome del prodotto		Data di vendita
	Modello di prodotto		Numero di ricevuta fiscale/fattura
Informazioni sul venditore	Nome		Numero di telefono di contatto
	Indirizzo		Codice Postale
<p>Nota:</p> <p>(1) Questo modulo deve essere confermato apponendo il timbro del venditore.</p> <p>(2) Per i prodotti applicabili ai regolamenti relativi alle "tre garanzie", il presente certificato di garanzia equivale a un "certificato di tre garanzie".</p> <p>(3) Il registro della manutenzione è soggetto al voucher emesso dall'organizzazione autorizzata per l'assistenza . Conservarlo in un luogo sicuro dopo aver richiesto assistenza.</p>			

Caricabatteria

ATTENZIONE

1. Il caricabatterie è progettato solo per un uso in ambienti interni. Non esporlo alla pioggia o alla neve.
2. Non utilizzare batterie non ricaricabili poiché potrebbero surriscaldarsi e rompersi.
3. L'uso improprio di altri tipi di batterie potrebbe generare esplosioni causando lesioni personali e danni materiali.
4. Non incenerire, smontare o cortocircuitare le batterie.
5. Se le prestazioni delle batterie diminuiscono sostanzialmente, è giunto il momento di sostituirle.
6. Porre il caricabatterie in un luogo fresco e asciutto quando non in uso.
7. Scollegare l'alimentazione prima di effettuare o interrompere i collegamenti alla batteria.
8. Gas esplosivi. Evitare fiamme e scintille. Fornire un'adeguata ventilazione durante la ricarica.
9. Durante la ricarica, la batteria deve essere collocata in un'area ben ventilata.
10. Tenere gli apparecchi elettrici fuori dalla portata dei bambini o dalle persone con ridotte capacità fisiche e/o mentali e non lasciare che utilizzino gli apparecchi senza alcuna supervisione.
11. Questa apparecchiatura non è destinata all'uso da parte di persone (inclusi i bambini) con capacità fisiche, sensoriali o mentali ridotte, o con mancanza di esperienza e conoscenza, a meno che non siano sotto la supervisione di un adulto o tutore o abbiano ricevuto istruzioni relative all'uso dell'apparecchiatura da una persona responsabile per la loro sicurezza.
12. Questa apparecchiatura può essere utilizzata da bambini di età pari o superiore a 8 anni e da persone con ridotte capacità fisiche, sensoriali o mentali o con mancanza di esperienza e conoscenza solo se sotto la supervisione di un adulto o tutore o se abbiano ricevuto istruzioni relative all'uso dell'apparecchio in modo sicuro e abbiano compreso i rischi connessi. I bambini non devono giocare con l'apparecchiatura. La pulizia e la manutenzione non devono essere eseguite da bambini senza la supervisione di un adulto .
13. Il cavo flessibile esterno o il cordone di questo trasformatore non può essere sostituito; se il cavo è danneggiato il trasformatore dovrà essere smaltito.
14. Se il cavo di alimentazione è danneggiato, deve essere sostituito con un cavo o un gruppo speciale disponibile presso il produttore o il suo agente dedicato all'assistenza.

Istruzioni per la ricarica

1. Collegare il caricabatterie direttamente ad una fonte di alimentazione. Non utilizzare mai prolunghie.
2. Il caricabatterie può caricare solo batterie agli ioni di litio LI-0554200130NA.
3. Evitare la ricarica inversa.
4. I caricabatterie non sono destinati a ricaricare le batterie delle automobili.

Batteria

ATTENZIONE

1. Non smontare, aprire o distruggere celle o batterie secondarie.
2. Tenere le batterie fuori dalla portata dei bambini. L'utilizzo della batteria da parte dei bambini deve essere sotto la supervisione di un adulto. Tenere soprattutto le batterie di dimensioni ridotte fuori dalla portata dei bambini piccoli.
3. Consultare immediatamente un medico se una cella o una batteria è stata ingerita.
4. Non esporre le celle o le batterie al calore o al fuoco. Evitare di porre le batterie o le celle alla luce solare diretta in qualsiasi caso.
5. Non cortocircuitare una cella o una batteria. Non porre le celle o le batterie in modo casuale in una scatola o in un cassetto dove potrebbero cortocircuitarsi a vicenda o essere cortocircuitate da altri oggetti metallici.
6. Non rimuovere una cella o una batteria dalla confezione originale fino al momento dell'uso.
7. Non sottoporre le celle o le batterie a shock meccanici.
8. In caso di perdite dalla cella, evitare che il liquido entri in contatto con la pelle o gli occhi. In caso di contatto, lavare l'area interessata con abbondanti quantità di acqua e consultare un medico.
9. Non utilizzare caricabatterie diversi da quelli specificatamente forniti per l'uso con l'apparecchiatura.
10. Osservare i segni più (+) e meno (-) sulla cella, sulla batteria e sull'apparecchiatura e garantire un uso corretto.
11. Non utilizzare celle o batterie non progettate per l'uso con l'apparecchiatura.
12. Non mescolare celle di diversi produttori, capacità, dimensioni o tipi all'interno di un dispositivo.
13. Acquistare sempre la batteria consigliata dal produttore del dispositivo per l'apparecchiatura.
14. Mantenere le celle e le batterie pulite e asciutte.
15. Se si sporcano, pulire la cella o i terminali della batteria con un panno pulito e asciutto.
16. Le celle secondarie e le batterie devono essere ricaricate prima dell'uso. Utilizzare sempre il caricabatterie corretto e fare riferimento alle istruzioni del produttore o al manuale dell'apparecchiatura per le istruzioni di ricarica corrette.
17. Non lasciare la batteria in ricarica per un periodo eccessivamente prolungato quando non viene utilizzata.
18. Dopo un luno periodo di messa parte senza utilizzo, potrebbe essere necessario ricaricare e scaricare più volte le celle o le batterie per ottenere le massime prestazioni.
19. Conservare la documentazione originale del prodotto per futuri riferimenti.
20. Utilizzare la cella o la batteria solo per lo scopo per la quale è prevista.
21. Quando possibile, rimuovere la batteria dall'apparecchiatura quando non viene utilizzata.
22. Smaltire correttamente.

1. Istruzioni di sicurezza

IMPORTANTE! Leggere attentamente prima di utilizzare il prodotto e conservarlo per futuri riferimenti.

Per l'e-manual dettagliato, visitare www.naveetech.com

- **Q**uesto apparecchio non è destinato all'uso da parte di persone (compresi i bambini) con ridotte capacità fisiche, sensoriali o mentali o prive di esperienza e conoscenza, a meno che non siano sotto la supervisione o siano state istruite sull'uso dell'apparecchio da una persona responsabile della loro sicurezza.

- **I**bambini devono essere sorvegliati per assicurarsi che non giochino con l'apparecchio.

- **Q**uesto apparecchio è destinato ai guidatori di età superiore a 8 anni e persone con ridotte capacità fisiche, sensoriali o mentali o con mancanza di esperienza e conoscenza solo se sotto la supervisione o sono state istruite sull'uso dell'apparecchio in modo sicuro e hanno compreso i rischi coinvolti.

Ibambini non devono giocare con l'apparecchio. La pulizia e la manutenzione da parte dell'utente non devono essere effettuate da bambini senza supervisione da parte di un adulto.

- **L'**apparecchio deve essere utilizzato esclusivamente con l'alimentatore in dotazione con l'apparecchio.

- **P**rima di mettersi alla guida, indossare sempre il casco, protezioni per mani e polsi, ginocchiere, gomitiere e altri dispositivi di protezioni.

Una guida impropria può causare cadute o gravi incidenti.

- **I**l monopattino deve essere utilizzato da una sola persona. **O**bbbligo di indossare sempre le scarpe. **N**on deviare l'uso del veicolo.

Questo prodotto è destinato esclusivamente all'uso personale e non è destinato all'uso acrobatico o non conforme al codice stradale.

- **I**l prodotto è consigliato per i guidatori di età superiore ai 16 anni e di età inferiore ai 50 anni. **L**e persone che non sono idonee alla guida di questo prodotto includono: (1) persone sotto l'effetto di alcol o droghe, (2) persone incapaci di svolgere attività fisiche faticose a causa di condizioni di salute o fisiche, (3) persone che non sono in grado di mantenere l'equilibrio o che non riescono a mantenere l'equilibrio a causa di capacità motorie ridotte, (4) persone la cui taglia supera il limite di peso, (5) donne in gravidanza, (6) persone che soffrono di disabilità visive e/ o uditive.

- **R**ispettare le leggi e le normative locali durante la guida di questo prodotto. **N**on guidare dove proibito dalle leggi locali.

- Quando si guida in paesi e regioni in cui non esistono norme e regolamenti nazionali pertinenti per i monopattini elettrici, assicurarsi di attenersi rigorosamente ai requisiti di sicurezza per i conducenti in questo manuale d'uso. Brightway innovation Intelligent Technology (Suzhou) Co., Ltd. non si assume alcuna responsabilità diretta e solidale per tutte le proprietà, perdite personali, incidenti, controversie legali e tutti gli altri eventi avversi che causano conflitti di interesse causati dall'uso di comportamenti in violazione delle istruzioni per l'uso.

- Non circolare nelle corsie di flusso del traffico o nelle aree residenziali in cui sono ammessi sia i veicoli che i pedoni. Quando si passa in un luogo designato per i pedoni che hanno diritto di precedenza, come le strisce pedonali, Scendere a piedi con il monopattino.

- Non scegliere luoghi in cui bambini, pedoni, animali domestici, veicoli, biciclette o altri ostacoli potrebbero presentarsi durante la prima corsa.

- I preparativi richiesti per l'utilizzo di uesto prodotto comprendono: assicurarsi che il sistema di sterzaggio sia regolato correttamente, che tutti gli accessori connessi (come il meccanismo di piegamento) siano correttamente serrati e non danneggiati e che i freni e le ruote siano in buone condizioni.
- Eseguire un'ispezione di base del monopattino elettrico prima di ogni corsa. Se si verificano condizioni anomale come parti allentate, avvisi di batteria scarica, pneumatici sgonfi o usura eccessiva degli pneumatici, suoni strani, malfunzionamenti e altre condizioni anomale, interrompere immediatamente la guida e chiamare un supporto professionale.
- Prendersi il tempo per imparare le basi della pratica per evitare che accadano gravi incidenti nei primi mesi. Informazioni relative alla pratica e ad un utilizzo sicuro si possono trovare sul sito internet: www.naveetech.com
- Per guidare in sicurezza, si deve essere in grado di vedere chiaramente ciò che si ha di fronte e si deve essere chiaramente visibili agli altri.
- Non guidare in caso di maltempo, scarsa visibilità o dopo uno sforzo fisico intenso.
- Accendere i fari e rallentare quando si guida col buio.
- Assicurarsi che il cavalletto sia posizionato su una superficie piana e che il monopattino sia sufficientemente stabile da stare in piedi da solo prima di lasciarlo.
- Questo monopattino elettrico è un dispositivo per il tempo libero. Tuttavia, quando si entra in un'area pubblica, sarà considerato un mezzo di trasporto e soggetto a possibili rischi per la sicurezza di tutti i mezzi di trasporto. Guidare in stretta conformità con le istruzioni in questo manuale proteggerà te e gli altri nella massima misura.
- L'utente deve verificare i limiti di utilizzo in conformità con le normative locali. Guidare il monopattino su strade o aree consentite dalle normative e leggi locali e parcheggiarlo nelle aree consentite. Se i regolamenti e le leggi locali prevedono disposizioni diverse sulla velocità massima, prevarranno i regolamenti e le leggi locali. Rispettare e seguire le norme sulla sicurezza stradale e sui veicoli.
- Rispettare il diritto di passaggio dei pedoni. Cercare di non spaventarli durante la guida, specialmente i bambini. Quando si guida da dietro i pedoni, suonare il campanello per avvisarli e rallentare il monopattino per passare alla loro sinistra e mantenere la destra a bassa velocità mentre li si supera (applicabile ai paesi in cui i veicoli guidano sul lato destro). Quando si superano dei pedoni, mantenere la velocità più bassa o scendere dal veicolo.
- In ogni caso, anticipare la tua traiettoria e la tua velocità rispettando il codice della strada, il codice del marciapiede e i più vulnerabili. Avvisare della presenza quando ci si avvicina a un pedone o a un ciclista quando non è possibile essere visti o sentiti. Attraversare i passaggi protetti camminando. Evitare le zone ad alto traffico o le zone sovraffollate.
- La guida ad alta velocità o non adeguata alla situazione (cattive condizioni atmosferiche, cattive condizioni della superficie o simili) può comportare una potenziale perdita di stabilità o di controllo. Per ridurre qualsiasi rischio, è necessario seguire tutte le istruzioni in questo manuale. Prestare attenzione durante il montaggio e lo smontaggio del prodotto, il quale potrebbe cadere e causare lesioni.
- Il traffico in città presenta molti ostacoli da attraversare come marciapiedi o gradini. Si raccomanda di evitare salti ed altri ostacoli. È importante anticipare e adattare la traiettoria e la velocità a quelle di un pedone prima di attraversare questi ostacoli. Si raccomanda inoltre di uscire dal veicolo quando questi ostacoli diventano pericolosi a causa della loro forma, altezza o slittamento.
- Non prestare il monopattino a chi non ne conosca il funzionamento. Prima di prestare il monopattino elettrico ad altri, assicurarsi che il guidatore abbia letto questo manuale di istruzioni, guardato il video di istruzioni e compreso le operazioni di base. Ricordare ai guidatori di indossare correttamente le protezioni di sicurezza per garantire la loro sicurezza.
- Contattare il proprio venditore per organizzare un corso di formazione appropriato.
- In ogni caso, prendersi cura di se stessi e degli altri.
- Qualsiasi carico attaccato al manubrio influirà sulla stabilità del veicolo.

- Non toccare l'impianto frenante, potrebbe causare lesioni a causa degli spigoli vivi. Il freno potrebbe surriscaldarsi durante l'uso. Non toccare dopo l'uso.
- Il livello di pressione sonora di emissione ponderato-A è inferiore a 70 dB(A).
- Per una migliore esperienza di guida, si consiglia di effettuare una regolare manutenzione del prodotto.
- Eliminare gli spigoli vivi causati dall'uso.
- Gli accessori ed eventuali articoli aggiuntivi non approvati dal produttore non devono essere utilizzati.
- Una regolare manutenzione del veicolo rappresenta un fattore di sicurezza.
- I dadi autoserranti così come gli altri dispositivi di fissaggio autoserranti possono perdere la loro efficacia e potrebbero dover essere nuovamente serrati.
- Controllare regolarmente il serraggio dei vari elementi bullonati, in particolare i perni delle ruote, il sistema di piegatura, l'impianto sterzante e l'albero del freno.
- Non modificare o trasformare il veicolo, compresi tubo sterzo e guaina, asta, meccanismo di piegamento e freno posteriore.
- Non apportare alcuna modifica che non sia annotata nelle istruzioni.
- Assicurarsi che il monopattino sia spento durante il trasporto e possibilmente riposto nella sua confezione originale.
- Per evitare lesioni accidentali come scosse elettriche e incendi causati da un uso improprio, leggere attentamente le istruzioni prima dell'uso e conservarle correttamente per riferimenti futuri.
- Utilizzare questo prodotto secondo le istruzioni nel Manuale d'Uso. Gli utenti sono responsabili per qualsiasi perdita o danno derivante da un uso improprio di questo prodotto.
- Durante la ricarica, spegnere il veicolo o passare a una modalità non operativa.
- Non caricare se la porta di ricarica o il cavo di ricarica sono bagnati. Leggere attentamente questo manuale prima di ricaricare.
- Non ricaricare il monopattino a una temperatura ambiente superiore a 40°C o inferiore a 0°C.
- Mantenere una distanza di sicurezza quando il monopattino viene usato su una strada pianeggiante/senza pendenza. Lo spazio di frenata aumenterà in caso di pioggia.
- L'assorbimento degli urti di questo prodotto non è regolabile (se applicabile).
- L'apparecchiatura non è progettata per l'uso ad altitudini superiori a 2.000 m sul livello del mare.
- L'apparecchiatura deve essere scollegata dalla fonte di alimentazione durante la manutenzione e durante la sostituzione di parti.
- Il cavo flessibile esterno o il cavo di questo trasformatore (caricatore) non può essere sostituito; se il cavo è danneggiato, il trasformatore (caricatore) deve essere smaltito.
- Se il cavo flessibile esterno oppure il filo dell'alimentatore è danneggiato, deve essere sostituito dal produttore oppure dall'agente incaricato della manutenzione o da una persona altrettanto qualificata per evitare pericoli.
- Se il cavo di alimentazione è danneggiato, deve essere sostituito dal produttore, da un suo agente incaricato per la manutenzione o da persone altrettanto qualificate al fine di evitare pericoli.
- Questo prodotto contiene batterie che possono essere sostituite solo da tecnici qualificati o dal servizio postvendita.
- Questo apparecchio contiene batterie sostituibili esclusivamente da personale qualificato.

ATTENZIONE! per ricaricare la batteria, utilizzare unicamente l'alimentatore staccabile fornito con l'apparecchio. Non utilizzare un caricabatterie di altri prodotti. Mantenere una distanza di

sicurezza dai combustibili circostanti quando si ricarica; il veicolo deve essere collocato in una zona ben areggiata.

- **ATTENZIONE!** non utilizzare batterie o caricabatteria di terze parti. Utilizzare solo con l'unità di alimentazione LI-0554200130NA.
- **ATTENZIONE!** Tenere la copertura di plastica lontano dalla portata dei bambini per evitare il soffocamento.
- **AVVERTENZA!** Non utilizzare mai il prodotto vicino a una fonte d'acqua.
- **AVVERTENZA!** Smettere di utilizzare il prodotto se danneggiato.
- **ATTENZIONE!** Come con qualsiasi componente meccanica, un veicolo è soggetto a forti sollecitazioni e usura. I vari materiali e componenti possono reagire in modo diverso all'usura o alla fatica. Se viene superata la vita utile prevista per un componente, questo potrebbe rompersi improvvisamente, rischiando quindi di causare lesioni all'utente. Crepe, graffi e scolorimento nelle aree soggette a forti sollecitazioni indicano che il componente ha superato la sua vita utile, quindi contattare un riparatore autorizzato o specializzato.

 parte componente separabile dell'alimentazione

Istruzioni ambientali

Il monopattino contiene una batteria ricaricabile agli ioni di litio e lo smaltimento improprio di queste batterie causerà danni all'ambiente. Seguire i seguenti passaggi per rimuovere le batterie prima di smaltire il monopattino e smaltire le batterie correttamente:

1. Prima di rimuovere la batteria, spegnerla e scaricarla completamente. Quindi strappare via il poggiatesta e svitare i bulloni di fissaggio tra il pedale e il telaio per aprire il pedale.
2. Scollegare il connettore della batteria, quindi rimuovere le batterie. Non danneggiare la custodia della batteria per evitare qualsiasi rischio di lesioni. Non utilizzare la batteria se è danneggiata, ha uno strano odore, emette fumo o si surriscalda. Tenere una batteria che perde lontano da altri oggetti.
3. Smaltire le batterie rimosse presso un centro di riciclaggio professionale.

Per trovare un negozio di assistenza qualificato, contattaci tramite service@navee.tech/www.naveetech.com

2. Contenuto della confezione

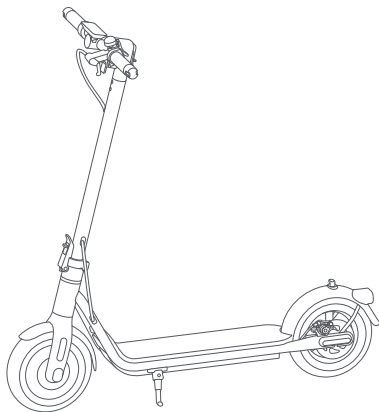

Monopattino elettrico



Informazioni importanti



QSG

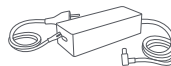

Alimentatore



Chiave a brugola

Monopattino elettrico

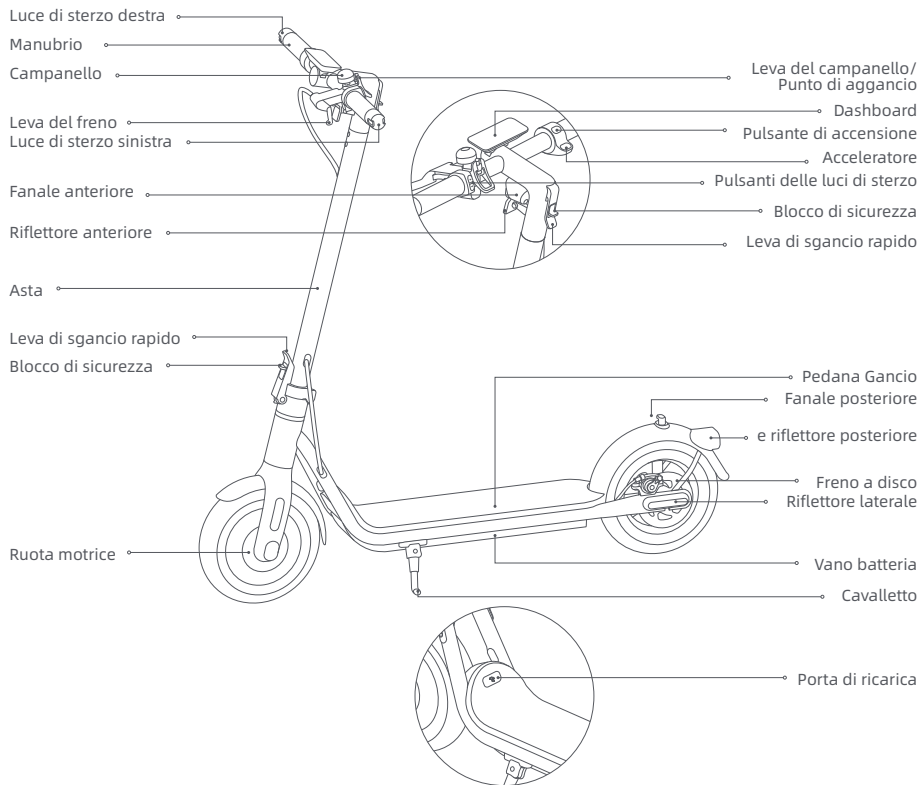

Le illustrazioni in questo manuale sono solo di riferimento, l'aspetto reale è soggetto al prodotto reale.

3. Panoramica del prodotto

Dashboard

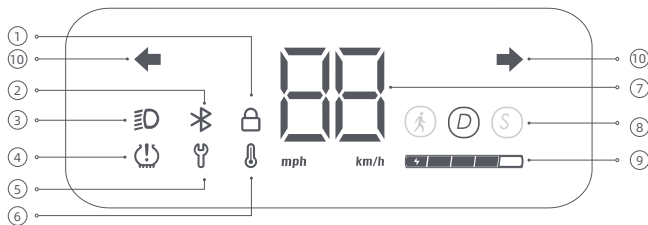



- ① **Blocco:** Quando l'icona si illumina, indica che il monopattino è bloccato. È possibile bloccare/sbloccare il monopattino tramite l'app NAVEE.
- ② **Bluetooth:** L'icona Bluetooth è sempre accesa, a indicare che il monopattino è stato collegato correttamente al dispositivo mobile.
- ③ **Luce:** Quando il mezzo è attivo, premere il pulsante di alimentazione per accendere/spegnere la luce anteriore e la luce posteriore. In alternativa, è possibile abilitare la funzione di rilevamento automatico della luminosità tramite l'APP. Durante la guida, la luce anteriore e la luce posteriore si accenderanno/spegneranno automaticamente in base alla luminosità ambientale.
- Nota: Dopo aver attivato la funzione di rilevamento automatico della luminosità, se si accende o spegne manualmente la luce, questa funzione verrà temporaneamente disattivata. Sarà necessario riavviare il mezzo elettrico affinché abbia effetto.
- ④ **Gonfiaggio:** È possibile impostare il promemoria per la manutenzione degli pneumatici tramite l'app NAVEE. Quando l'icona del gonfiaggio si accende, significa che è giunto il momento di effettuare la manutenzione agli pneumatici.
- Suggerimenti: dopo la manutenzione, seguire le istruzioni sull'APP o premere contemporaneamente i tasti del freno e dell'accensione per disattivare il promemoria di gonfiaggio sulla dashboard.
- ⑤ **Notifica di errore:** Quando l'icona della chiave inglese è rossa, significa che il monopattino presenta un errore.
- ⑥ **Avviso di temperatura:** Se la temperatura della batteria è troppo alta o troppo bassa, l'icona del termometro sarà accesa. Utilizzare o caricare il monopattino dopo che la temperatura della batteria è tornata al normale intervallo di funzionamento.
- ⑦ **Tachimetro:** Visualizza la velocità attuale quando il monopattino è in funzione. Quando il monopattino ha un problema, viene visualizzato un codice di errore. Quando il monopattino è in carica, mostra il livello attuale della batteria.
- ⑧ **Modalità di guida:** ⤴ è per la modalità a piedi e la sua velocità massima è di 6 km/h, il fanale posteriore lampeggia in rosso quando questa modalità è abilitata. D è per la modalità standard. S sta per la modalità sport.
- ⑨ **Livello batteria:** La carica della batteria è indicata da 5 barre, ciascuna delle quali rappresenta circa il 20% di una batteria completamente carica.

⑩ Indicazione dello sterzo: quando il monopattino è acceso, premere il pulsante dello sterzo sinistro o destro, quindi la spia dello sterzo corrispondente e l'indicatore sul pannello di controllo lampeggeranno. Nel frattempo, il cicalino risponderà alla stessa frequenza. Premere nuovamente il pulsante per spegnere la luce dello sterzo.

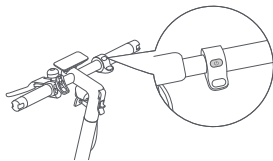
Pulsante di accensione



Pulsante di accensione: Premere il pulsante  per accendere il monopattino e tenere premuto il pulsante  per 2 o 3 secondi per spegnere il monopattino. Quando il monopattino è acceso, premere una volta per accendere/spiegere il fanale anteriore e il fanale posteriore e premere due volte per cambiare modalità di guida.

Nota: il monopattino si spegne automaticamente quando entra in modalità standby per più di 10 minuti. La modalità standby significa che il monopattino non viene caricato o non è bloccato quando è acceso e non è in funzione.

4. Montaggio

1. Montare la colonna verticale in posizione completamente verticale, sollevare il blocco di sicurezza e spingere saldamente la chiave pieghevole verso l'interno. Quindi aprire il cavalletto.

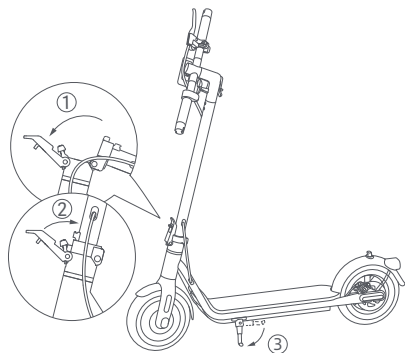

2. Premere il blocco di sicurezza ed estrarre la leva di sgancio rapido. Quindi ruotare il manubrio di 90° in senso antiorario e spingere la leva di sgancio rapido verso l'interno.

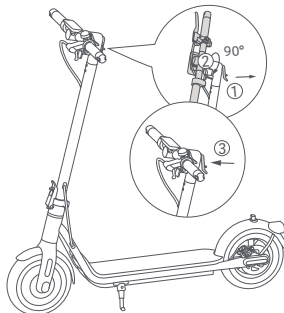

5. Ricarica

Il monopattino è completamente carico quando il LED sul caricabatteria cambia da rosso a verde.

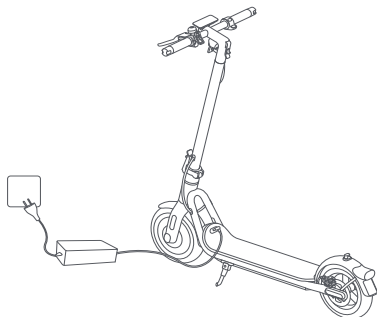

1. Aprire il coperchio della porta di carica.



2. Collegare il caricabatteria alla porta di ricarica.

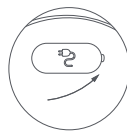

3. Dopo la carica, scollegare la spina e chiudere saldamente il coperchio della porta di carica.

ATTENZIONE!

- Utilizzare esclusivamente il caricabatteria originale per evitare potenziali danni o incendi. Spegnerlo il veicolo o passare ad una determinata modalità non operativa durante la ricarica.
- Caricare il monopattino al chiuso e non esporlo mai alla pioggia. Non caricare quando la porta di ricarica o il cavo di alimentazione sono bagnati. Se la batteria è danneggiata o imbevuta di acqua, è vietato caricare o continuare a utilizzare la batteria.

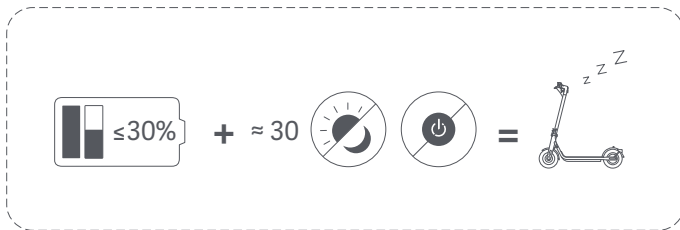

Quando il monopattino rimane spento per circa un mese e il livello della batteria è inferiore al 30%, esso entrerà in modalità sospensione. In tal caso, non è possibile accendere il monopattino. Per uscire dalla modalità sospensione, caricare il monopattino per circa tre secondi per attivare la batteria.

6. Connettiti alla App NAVEE

Attenzione: Per motivi di sicurezza, il nuovo monopattino non può essere completamente attivato prima di essere collegato al telefono cellulare; dopo l'accensione emetterà un beep continuo e la velocità sarà limitata a 10 km/h. Al primo utilizzo il monopattino deve essere attivato tramite la app NAVEE, dove è possibile seguire un tutorial sulla sicurezza. Dopo l'attivazione del monopattino, il beep si interromperà e la restrizione sulla velocità sarà eliminata.

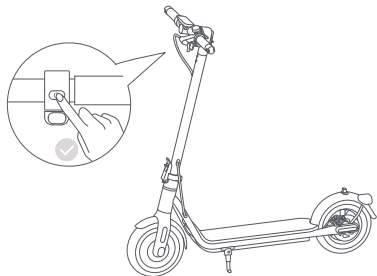

1. Scansionare il codice QR per scaricare e installare la App, quindi sarà possibile registrarsi/accedere.



2. Accendere il monopattino; un'icona Bluetooth lampeggiante indica che il monopattino sta aspettando di essere collegato.

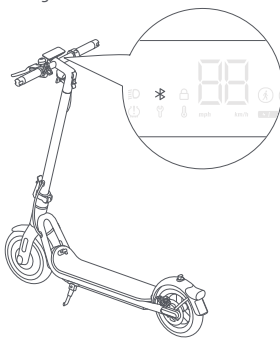

3. Aprire la app NAVEE, cliccare su [Connetti al mio dispositivo] e seguire le istruzioni per collegare il monopattino.

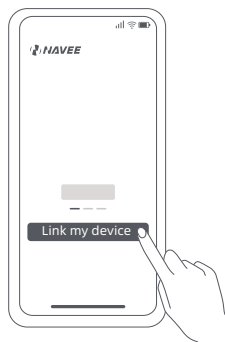

Ripristinare il Bluetooth

Assicurarsi che il monopattino sia acceso. Premere la leva del freno e premere il pulsante di accensione 5 volte per ripristinare. Quando il monopattino emette un segnale acustico, è stato ripristinato correttamente.

Ripristinare le impostazioni predefinite

Assicurarsi che il monopattino sia acceso. Premere la leva del freno e contemporaneamente premere e tenere premuto il pulsante di accensione per 7 secondi. Quando si sente un segnale acustico, il monopattino è stato ripristinato alle impostazioni di fabbrica. Questa operazione cancellerà completamente i dati memorizzati nello scooter, procedere con cautela.

Nota: il monopattino non può essere ripristinato alle impostazioni di fabbrica durante la guida o quando è bloccato.

7. Guida

Prima di guidare

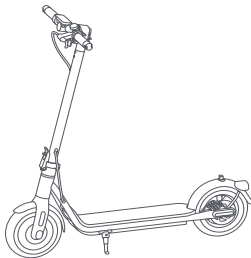

Prima di ogni corsa, controlla lo stato del tuo monopattino, comprese le prestazioni degli pneumatici, il livello residuo della batteria e lo stato della carrozzeria del monopattino, e assicurarsi che nessuna parte sia allentata o danneggiata.

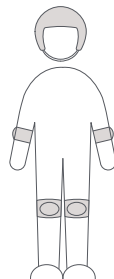

Prima di mettersi alla guida, indossare sempre il casco, protezioni per mani e polsi, ginocchiere, gomitiere e altri dispositivi di protezione.

Nota: controllare la pressione delle gomme prima di mettersi alla guida. La pressione consigliata delle gomme è pari a 45-50 psi.

Accensione e accelerazione

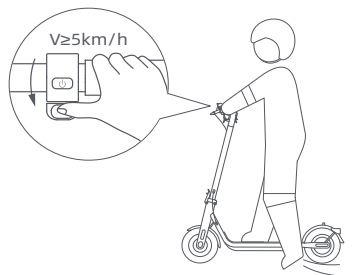

Salire sulla pedana con un piede e utilizzare l'altro per darsi una leggera spinta. Quando il monopattino inizia ad avanzare, mettere entrambi i piedi sulla pedana e premere delicatamente l'acceleratore.

Suggerimenti: Questo monopattino elettrico è alimentato da un motore elettrico. per la vostra sicurezza alla guida, il motore non si avvia fino a quando la velocità non raggiunge i 5 km/h.

Decelerazione, frenata e parcheggio

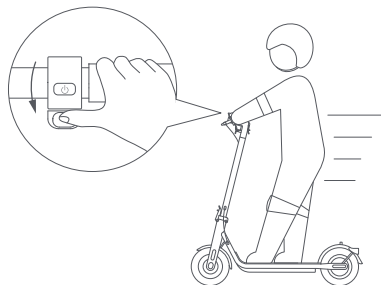

Rilasciare l'acceleratore per rallentare e premere la leva del freno per una frenata improvvisa.

Sterzare

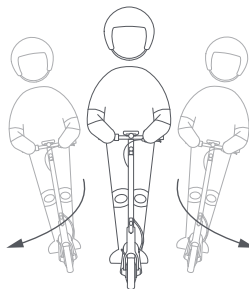

Inclinare il corpo nella direzione di guida durante una svolta e ruotare lentamente il manubrio.

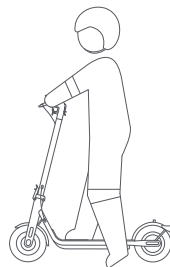

Quando il monopattino rallenta o si ferma, appoggiare un piede a terra per scendere dal monopattino. Abbassare il cavalletto quando si parcheggia il monopattino.

AVVISO DI PARCHEGGIO

- Non parcheggiare il monopattino su un pendio.
- Assicurarsi che il cavalletto sia posizionato su una superficie piana e che il monopattino sia sufficientemente stabile da stare in piedi da solo prima di lasciarlo.



ATTENZIONE: Per evitare che altri utilizzino il monopattino senza il proprio consenso, è possibile bloccarlo quando è parcheggiato.

8. Bloccare&sbloccare il monopattino

Quando si blocca il monopattino, il motore viene bloccato e tutte le icone nel pannello di controllo si spengono automaticamente, eccetto l'icona del Bluetooth e l'icona di blocco. Se il monopattino esce dal raggio di connessione Bluetooth, il Bluetooth viene disconnesso e la relativa icona si spegne.

Dopo aver bloccato il monopattino nell'app, il motore sarà bloccato e il pulsante di accensione non funzionerà. Se il monopattino viene spostato con la forza, la ruota anteriore non potrà muoversi normalmente e si verificherà una resistenza al rotolamento accompagnata da un allarme acustico e da una vibrazione sul telefono. Questa funzione non può tuttavia evitare il furto del monopattino, pertanto si raccomanda di tenerlo sempre al sicuro. Il monopattino si spegnerà automaticamente dopo 24 ore di blocco e rimarrà bloccato alla riaccensione. Per sbloccare il monopattino, toccare ""Sblocco"" nell'app. Il blocco del monopattino comporta un consumo di energia. Utilizzare questa funzione in modo assennato.



Precauzioni

Nota: prima di utilizzare il prodotto, leggere attentamente e attenersi alle seguenti importanti informazioni sulla sicurezza.

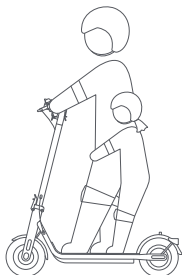

Questo prodotto può essere utilizzato solo da una persona, non trasportarne altre contemporaneamente.

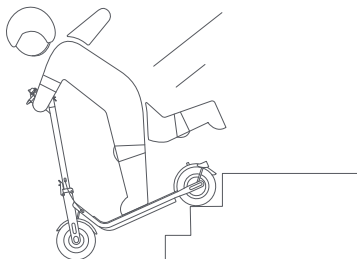

Non provare a salire o scendere scale, né provare a saltare gli ostacoli.

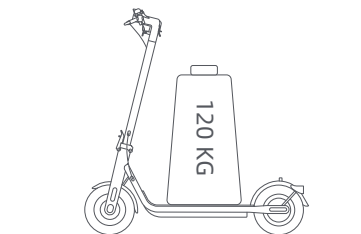

- ⊗ Non utilizzare questo prodotto oltre il carico massimo (120 kg) come specificato da questo prodotto.

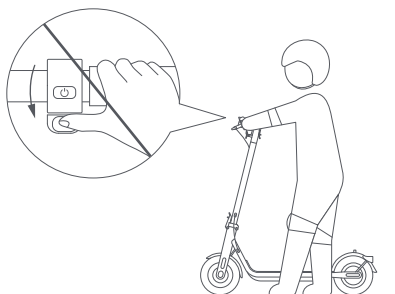

- ⊗ Non premere l'acceleratore quando si cammina a fianco del monopattino.

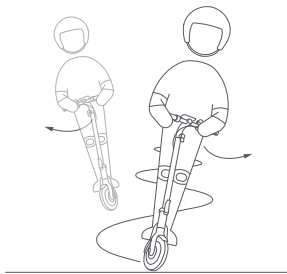

- ⊗ Non cambiare bruscamente la direzione di sterzata ad alta velocità.

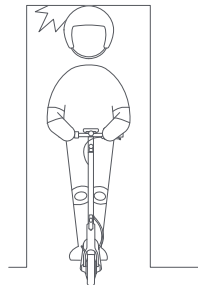

- ⊗ Evitare di sbattere la testa contro telai di porte, ascensori e altri ostacoli sopraelevati.

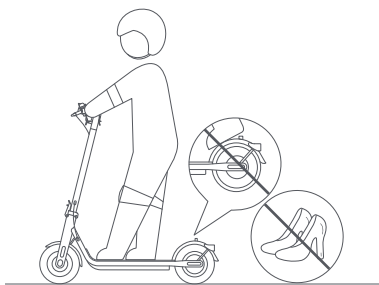

- ⊗ Non indossare tacchi alti alla guida.
Non tenere i piedi sul parafango posteriore.



- ⊗ Non utilizzare il telefono o indossare auricolari
durante l'utilizzo del monopattino.

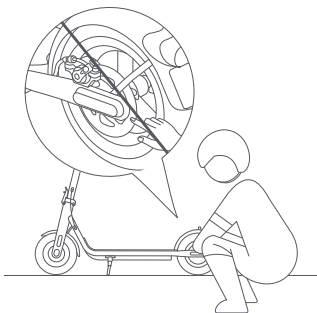

- ⊗ Non toccare il freno a disco.

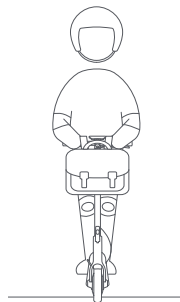

- ⊗ Non appendere borse o altri oggetti pesanti al
manubrio.



Non guidare in caso di maltempo, ad esempio in caso di pioggia, neve, nebbia o grandine e quando la strada è scivolosa o ghiacciata. Se durante la guida si incontrano le situazioni di cui sopra, non effettuare una frenata di emergenza. Mantenere la distanza con chi vi precede e rallentare per scendere. Potete camminare assieme al monopattino o piegarlo per il trasporto.



Non compiere azioni pericolose durante la guida, come guidare con una gamba o una mano. Assicurarsi che entrambe le gambe e le mani siano tenute sul monopattino elettrico.

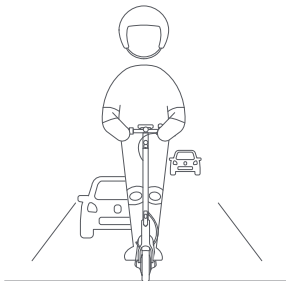

Salvo diversa autorizzazione delle leggi locali, è vietato ed illegale circolare su strade pubbliche, autostrade e strade extra urbane principali.



In caso di strade irregolari o altre cattive condizioni stradali, rallentare per tempo e guidare con cautela, rallentare o scendere dal veicolo. Il monopattino è un prodotto di guida speciale. Provare a guidare su strade pianeggianti senza buche.

9. Piegare/aprire e trasporto

Il monopattino DEVE essere spento prima di essere ripiegato.

Piegare

1. Premere il blocco di sicurezza ed estrarre la leva di sgancio rapido. Quindi ruotare il manubrio di 90° in senso antiorario e spingere la leva di sgancio rapido verso l'interno.

2. Tenere lo stelo, premere il blocco di sicurezza, estrarre la leva di sgancio rapido, quindi piegare lo stelo.

3. Allineare il punto di aggancio al gancio e fissarli insieme.

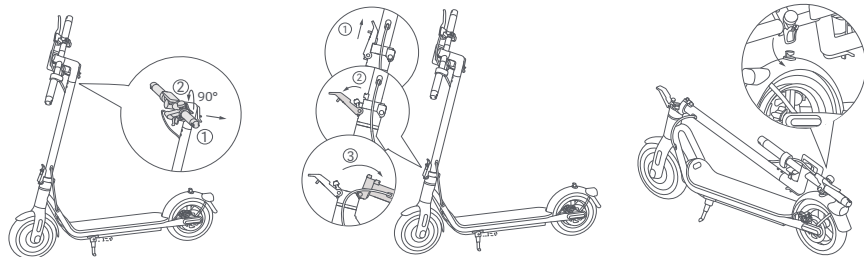

Trasporto

Tenere l'asta con una o entrambe le mani durante il trasporto.

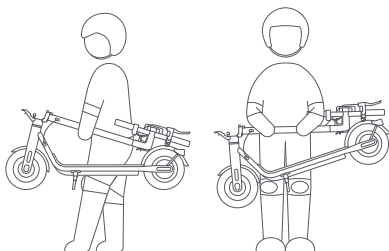

Aprire

Tirare il punto di aggancio verso l'alto per sganciarlo dal gancio. Tenere sollevata l'asta, quindi sollevare il blocco di sicurezza e spingere la leva di sgancio rapido verso l'interno fino all'estremità.

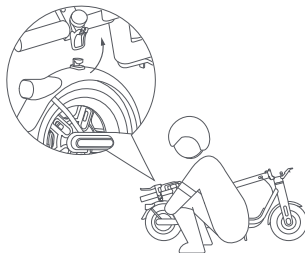

Suggerimenti per la sicurezza: quando si solleva l'asta del monopattino, non mettere MAI le mani tra le giunture poiché potrebbero verificarsi lesioni gravi.

10. Cura & Manutenzione

Pulizia

Prima di effettuare la pulizia del monopattino, è necessario spegnere l'alimentazione, scollegare i cavi di carica e chiudere saldamente il coperchio di carica.

Pulire il telaio principale con un panno morbido inumidito, lo sporco difficile da rimuovere può essere strofinato con uno spazzolino da denti. Successivamente, pulire tutte le aree con un panno asciutto.

ATTENZIONE!

- Non lavare il monopattino con getti d'acqua ad alta pressione.
- Non pulire il monopattino con un detergente corrosivo, che danneggerà la struttura esterna ed interna del monopattino.

Batteria

Caricare sempre prima di esaurire la batteria per prolungarne la durata.

Durante la guida, lo stoccaggio o la ricarica, non superare il limite di temperatura specificato (fare riferimento alle specifiche). La mancata osservanza delle istruzioni per l'uso, durante lo stoccaggio o la ricarica può causare danni alla batteria, mancata ricarica e invalidare la garanzia.

Il monopattino completamente carico ha un tempo di standby di circa 120-180 giorni. Se non viene utilizzato per molto tempo, dovrebbe essere ricaricato ogni 30 giorni. Prestare attenzione al tempo di standby per evitare danni irreversibili alla batteria causati dalla mancata ricarica.

ATTENZIONE!

- Non utilizzare pacchi batteria di altri modelli o marche, poiché potrebbero sussistere rischi per la sicurezza.
- Utilizzare esclusivamente il caricabatteria originale per evitare potenziali danni o incendi.
- Se la batteria è danneggiata o imbevuta d'acqua, non caricarla o continuare a usarla.
- Non rimuovere la batteria. La rimozione della batteria è complicata e un funzionamento improprio può influire sul funzionamento del monopattino.

Stoccaggio

Se il monopattino non verrà utilizzato per un lungo periodo di tempo, caricarlo completamente, quindi spegnerlo e metterlo da parte in un luogo fresco e asciutto. Ricaricare il monopattino almeno ogni 2 mesi per evitare danni alla batteria. Assicurarsi che il monopattino sia spento durante il trasporto e possibilmente conservato nella sua confezione originale.

ATTENZIONE!

- Non lasciare il monopattino sotto il sole caldo o in luoghi molto umidi per lunghi periodi di tempo.
- Non posizionare il monopattino vicino a materiali infiammabili.
- Questo prodotto contiene una batteria al litio incorporata e deve essere trasportato solo quando consentito dalle leggi e dai regolamenti locali.

Gonfiare il pneumatico

Controllare la pressione delle gomme ogni mese, quindi gonfiare le gomme se la pressione è troppo bassa. La pressione consigliata delle gomme è pari a 45-50 psi.

ATTENZIONE! La rimozione degli pneumatici è molto complicata. Non rimuovere il pneumatico da soli. Un utilizzo improprio può influire sul funzionamento del monopattino. Contattare il supporto professionale.

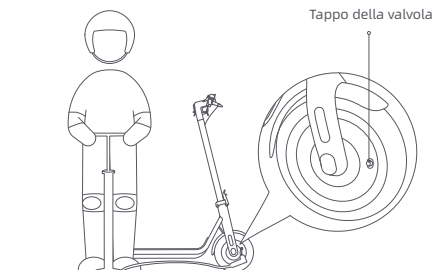

Regolare il freno a disco

Strumento: chiave esagonale da 4 mm (l'utensile deve essere preparato dall'utente).

Prima di effettuare regolazioni, assicurarsi che il monopattino sia spento e non in carica. Durante la regolazione, tirare l'estremità del cavo del freno per rendere stringere il cavo.

Nota: Se il freno è troppo stretto, usare l'attrezzo per allentare la vite girandola in senso antiorario, tirare il bilanciere del freno a disco verso l'esterno e poi stringere la vite. Se il freno è troppo lento, usare l'attrezzo per allentare la vite girandola in senso antiorario, spingere il bilanciere del freno a disco in avanti e poi stringere la vite.

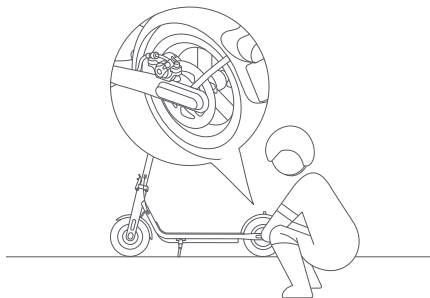

Programma di manutenzione del monopattino (consigliato):

La manutenzione regolare del monopattino può aiutare a mantenere il monopattino in ordine e in buone condizioni, evitare rischi per la sicurezza, ridurre al minimo i guasti, rallentare il deterioramento del monopattino e prolungarne la vita utile.

Elemento	Oggetto di ispezione	Azioni	Ogni mese	Ogni 3 mesi	Ogni 500 km/ 6 mesi	Ogni 1000 km/ 1 anno	Ogni 10000 km/ 3 anni
Pneumatici	Pressione dei pneumatici	Gonfiare il pneumatico finché la sua pressione non raggiunge 45-50 psi.	√		√	√	√
	Usura del battistrada	Controllare se il pneumatico è incrinato, deformato, usurato, ecc.			√	√	√
Viti	Viti di montaggio del manubrio	Serrare la vite che collega il gruppo manubrio con il gruppo asse (con la coppia consigliata di $4,8 \pm 0,2$ N·m).		√	√	√	√
		Serrare la vite dell'acceleratore (con la coppia consigliata di $1,6 \pm 0,1$ N·m).					
		Serrare la vite della leva del freno (con la coppia consigliata di $5 \pm 0,2$ N·m).				√	√
	Pinza del freno a disco	Serrare la vite che fissa la pinza del freno a disco (con la coppia consigliata di $3,5 \pm 0,5$ N·m).			√	√	√

Elemento	Oggetto di ispezione	Azioni	Ogni mese	Ogni 3 mesi	Ogni 500 km/ 6 mesi	Ogni 1000 km/ 1 anno	Ogni 10000 km/ 3 anni
Funzioni	Regolazione del freno	Prima di effettuare la regolazione, assicurarsi che il monopattino sia spento e non sia in carica. Strumento: chiave esagonale da 4 mm (lo strumento deve essere preparato dall'utente). Durante la regolazione, tirare l'estremità del cavo del freno per stringere il cavo. Note: · Se il freno è troppo stretto, utilizzare lo strumento per allentare la vite ruotandola in senso antiorario, tirare il bilanciante del freno a disco verso l'esterno, quindi serrare la vite. Se il freno è troppo allentato, utilizzare lo strumento per allentare la vite ruotandola in senso antiorario, spingere in avanti il bilanciante del freno a disco, quindi serrare la vite.			√	√	√
	Carica	Caricare il monopattino ad una temperatura adeguata. La spia sul caricabatteria è rossa quando il monopattino è in carica, e diventa verde quando il monopattino è completamente carico. Il pannello di controllo mostrerà a sua volta lo stato di carica durante la carica.			√	√	√
	Sterzo	Ruotare il manubrio di 60° a sinistra e a destra per assicurarsi che l'angolo di sterzata sia corretto e che lo sterzo sia privo di resistenze e ristagni.				√	√
Componenti importanti	Assemblaggio della batteria	Caricare completamente il monopattino prima di lasciarlo inutilizzato per lungo tempo, accenderlo e caricarlo ogni 60 giorni.					√

Ruote, pastiglie dei freni e altre parti vulnerabili usurate o danneggiate devono essere sostituite, contattare tempestivamente il servizio post-vendita.

11. Specifiche tecniche

Prodotto	Nome		NAVEE Electric Scooter			
	Modello		V40i-E	V40i-D	V50i-E	V50i-D
Dimensioni	Veicolo: L x P x A (mm) ^[1]		1147 x 572 x 1158		1146 x 573 x 1156	
	Dopo il ripiegamento: L x P x A (mm)		1194 x 163 x 513		1194 x 163 x 514	
Peso netto	Peso netto veicolo (kg)		17,7		18,3	
	Intervallo di carico (kg)		25-120			
Guidatore	Età (anni)		16 - 50			
	Altezza (cm)		120 - 200			
	Velocità max (km/h)		25	20	25	20
Monopattino elettrico assemblato	Autonomia generale (km) ^[2]		ca. 40		ca. 50	
	Angolo di pendenza max (%)		ca. 18			
	Superfici adatte		Strada cemento o asfalto con dislivelli inferiori a 1 cm o fessure di ampiezza inferiore a 3 cm.			
	Temperatura di esercizio (°C)		Da -10 a 40			
	Temperatura di conservazione (°C)		Da -20 a 45			
	Grado IP		IPX5			
	Tempo di ricarica (h)		ca. 6		ca. 8	
	Modello		T2208-BA3A		T2211-BA4A	
Batteria	Tensione nominale (VCC)		36			
	Tensione di ricarica max (VCC)		42			
	Energia nominale (Wh)		275,4		367,2	
	Sistema di gestione della batteria intelligente		Protezione da surriscaldamento, cortocircuito, sovracorrente, sovrascarico e sovraccarico			
	Gamma di temperatura di ricarica normale (°C)		Da 0 a 40			
	Capacità nominale (Ah)		7,65		10,2	
Ruota motrice	Potenza nominale (kW; W)		0,35; 350			
Caricabatteria	Modello ^[3]		LI-0554200130NA			
	Potenza in uscita (kW; W)		0,0533; 53,3			
	Ingresso		100-240 V~ 50-60 Hz			
	Tensione in uscita max (VCC)		42,0			
	Potenza in uscita nominale (VCC; A)		41,0; 1,3			
Gomma	Pneumatici anteriori e posteriori		Pneumatici da 10 pollici			
Bluetooth	Banda di frequenza (s)		2,4000-2,4835 GHz			
	Potenza RF max (dBm)		8			

[1] Altezza veicolo: dal suolo alla parte superiore del monopattino.

[2] Autonomia generale: misurata in assenza di vento e a 25 °C, con monopattino completamente carico e guida a velocità costante di 15 km/h su una superficie piana con un carico di 75 kg.

[3] Per ricaricare la batteria, utilizzare esclusivamente il caricabatteria fornito in dotazione. Verificare i parametri del caricabatteria nelle specifiche tecniche.

12. Marchio e dichiarazione legale

 **NAVEE** è un marchio registrato di Brightway Ltd. e tutti i diritti sono riservati.

13. Avvertenza di sicurezza



Pericolo!
Leggere il manuale d'uso prima dell'utilizzo.



ATTENZIONE!
Leggere attentamente e conservare per future consultazioni.



ATTENZIONE
Superficie calda



Non esporre all'umidità



Luce



SMPS incorpora un trasformatore di isolamento di sicurezza a prova di cortocircuito (intrinsecamente o non intrinsecamente)



SMPS (Alimentatore a commutazione)



Fusibile miniaturizzato ritardato dove X indica la caratteristica tempo/corrente come indicato in IEC 60127



ATTENZIONE!
Solo per un uso ambienti interni (per il caricatore).



AVVERTENZA
Apparato di classe II



ATTENZIONE
Bordi taglienti



≤5000m

Il caricabatterie è destinato all'uso ad altitudini non superiori a 5000m.



Indicatori di direzione



Corrente continua



Corrente alternata



Polarità dell'uscita del caricatore, positivo centrale

14. Risoluzione dei problemi

Codici degli Errori	Motivi	Soluzioni
10	Guasto alla dashboard	Contattare tempestivamente il servizio post-vendita per individuare e riparare il guasto.
11/12/28/29/40	Guasto del controller	
14	Guasto dell'acceleratore	Verificare che l'acceleratore sia tornato in posizione, altrimenti non può funzionare normalmente.
		Contattare tempestivamente il servizio post-vendita per individuare e riparare il guasto se il cablaggio dell'acceleratore è allentato o danneggiato.
15	Guasto del freno	Verificare che la leva del freno sia tornata in posizione, altrimenti non può funzionare normalmente.
		Se il cavo della leva del freno si allenta o viene danneggiato, contattare immediatamente il servizio post-vendita per un controllo e una riparazione.
18	Guasto al motore	Contattare tempestivamente il servizio post-vendita per individuare e riparare il guasto.
50	Pacco batteria surriscaldato	Lasciare raffreddare il monopattino e non utilizzarlo fino a quando la temperatura non è tornata alla normalità.

15. Certificazioni

Direttiva sulla restrizione dell'uso di sostanze pericolose (RoHS)

Questo prodotto di Brightway Innovation Intelligent Technology (Suzhou) Co., Ltd., e le sue parti incluse (cavi, corde, e così via) soddisfa le restrizioni sull'uso di determinate sostanze pericolose nelle apparecchiature elettriche ed elettroniche 2011/65/UE Allegato II e la sua modifica Direttiva (UE) 2015/863.

Dichiarazione di conformità europea



Questo dispositivo è conforme ai requisiti dell'UE relativi alla limitazione dell'esposizione del pubblico ai campi elettromagnetici come misura per la protezione della salute.

Con la presente, Brightway Innovation Intelligent Technology (Suzhou) Co., Ltd. dichiara che l'apparecchiatura radio di tipo: [V40i-E], [V40i-D], [V50i-E] e [V50i-D] è conforme alla Directive 2014/53/EU e 2006/42/EC. Il testo completo della dichiarazione di conformità UE è disponibile al seguente indirizzo Internet: www.naveetech.com

Dichiarazione di conformità per l'Unione europea

Informazioni sul riciclaggio delle batterie per l'Unione europea



Le batterie o il relativo imballaggio sono etichettati conformemente alla direttiva europea 2006/66/CE e all'emendamento 2013/56/UE relativi alle batterie, agli accumulatori e ai rifiuti di batterie e accumulatori. La direttiva stabilisce il quadro per la restituzione e il riciclaggio delle batterie e degli accumulatori usati applicabile in tutta l'Unione europea. Questa etichetta si applica a varie batterie per indicare che la batteria non deve essere buttata via, ma piuttosto recuperata al termine della sua vita utile come da istruzioni contenute in questa direttiva.

Conformemente alla direttiva europea 2006/66/CE e all'emendamento 2013/56/UE, le batterie e gli accumulatori vengono etichettati in modo da indicare che devono essere raccolti separatamente e riciclati al termine della relativa vita utile. L'etichetta sulla batteria può inoltre includere un simbolo chimico per il metallo utilizzato per la batteria (Pb per il piombo, Hg per il mercurio e Cd per il cadmio). Gli utenti di batterie e accumulatori non devono smaltire batterie e accumulatori tra i rifiuti indifferenziati, ma utilizzare il quadro di raccolta disponibile ai clienti per il reso, il riciclaggio e il trattamento di batterie e accumulatori. La partecipazione del cliente è importante per ridurre al minimo i potenziali effetti di batterie e accumulatori sull'ambiente e sulla salute umana dovuti alla potenziale presenza di sostanze pericolose.

Prima di smaltire le apparecchiature elettriche ed elettroniche (AEE) tramite la raccolta rifiuti o in strutture di raccolta rifiuti, l'utente finale di apparecchiature che contengono batterie e/o accumulatori deve rimuovere le batterie e gli accumulatori suddetti, per la raccolta differenziata.

Direttiva sui rifiuti di apparecchiature elettriche ed elettroniche (RAEE)



Tutti i prodotti contrassegnati da questo simbolo sono rifiuti di apparecchiature elettriche ed elettroniche (RAEE in base alla direttiva 2012/19/UE) che non devono essere smaltiti assieme a rifiuti domestici non differenziati. Al contrario, è necessario proteggere l'ambiente e la salute umana consegnando i rifiuti a un punto di raccolta autorizzato al riciclaggio di rifiuti di apparecchiature elettriche ed elettroniche, predisposto dalla pubblica amministrazione o dalle autorità locali. Lo smaltimento e il riciclaggio corretti aiutano a prevenire conseguenze potenzialmente negative per l'ambiente e alla salute umana. Contattare l'installatore o le autorità locali per ulteriori informazioni sulla sede e per i termini e le condizioni di tali punti di raccolta.

16. Garanzia

Se il prodotto rientra nel periodo di garanzia dalla data di acquisto, lo ripareremo, lo sostituiremo o lo restituiremo gratuitamente, a seconda dei casi e se il produttore o il rivenditore confermano che è difettoso o danneggiato a causa di difetti dovuti alla qualità dei materiali in condizioni di normale utilizzo. Salvo quando diversamente specificato dalle leggi in materia, il prodotto o il componente utilizzato per la sostituzione potrebbe non essere nuovo, ma comunque completamente funzionante ed equivalente, almeno, al prodotto originale o al componente precedentemente funzionante. Il periodo di garanzia è calcolato a partire dalla data di acquisto del prodotto, fatta salva la data di fatturazione. In assenza di una valida ricevuta fiscale/fattura, il periodo di garanzia viene calcolato a partire dalla data di produzione più tre mesi. Se la data della ricevuta fiscale/fattura è successiva alla data di consegna effettiva del prodotto, il periodo di garanzia sarà calcolato a partire dalla data di consegna effettiva. I prodotti riparati o sostituiti continueranno a godere della garanzia per il resto del periodo di garanzia stabilito, ma per non meno di trenta (30) giorni. Per attivare la garanzia, contattare il produttore o il distributore del prodotto e seguire le istruzioni. Quando si richiede una garanzia, è necessario fornire una ricevuta fiscale/fattura di vendita valida, completa e chiara in tutte le sue parti. La garanzia di cui sopra non si applica a guasti, malfunzionamenti o danni causati da: (a) uso improprio, abuso o trasporto, manutenzione o stoccaggio impropri, come, a titolo esemplificativo ma non esaustivo, l'uso, lo stoccaggio o la manutenzione a temperatura e umidità improprie, o in altre condizioni ambientali improprie; (b) forza maggiore o incidenti, interruzione della rete elettrica o di alimentazione elettrica e altri motivi al di fuori del nostro ragionevole controllo; (c) riparazione o rimozione non autorizzata dal produttore; (d) se il danno è stato causato da prodotti o servizi di terzi; (e) finalità diverse da quelle per le quali il prodotto è stato progettato o destinato; (f) il prodotto viene utilizzato in violazione delle istruzioni del prodotto; (g) il prodotto viene utilizzato per scopi commerciali; oppure (h) il chilometraggio accumulato registrato dalla carrozzeria del monopattino ha superato i 2000 km. La normale usura o invecchiamento, graffi, abrasioni e problemi causati dall'uso di rivestimenti, solventi o altri prodotti chimici durante l'uso generale del prodotto non rientrano nell'ambito della garanzia. Se l'etichetta di identificazione originale del prodotto viene modificata o danneggiata, la presente garanzia non sarà valida. L'integrità e la completezza dei prodotti e dei materiali annessi non rientrano nell'ambito della garanzia. È necessario ispezionare i prodotti sul posto al momento della loro ricezione e contestare immediatamente eventuali discrepanze accertate. La dichiarazione di garanzia di cui sopra si applica ai nostri prodotti. Questa garanzia garantisce diritti legali specifici e altri diritti secondo leggi e normative applicabili. Nulla in questo documento pregiudica i vostri diritti in modo che non siano suscettibili di esclusione o restrizione ai sensi di legge.

Informazioni sulla garanzia del prodotto:

Questo prodotto presenta uguali caratteristiche di prodotto in qualsiasi sua parte meccanica. Il monopattino può sopportare stress ed una usura elevati. Vari materiali e componenti (parti meccaniche del monopattino, assale) possono reagire in modo diverso all'usura o alla fatica. Se il componente ha raggiunto la vita utile prevista, potrebbe rompersi improvvisamente, causando il rischio di lesioni. In caso di problemi, riparare e sostituire le parti in tempo. Se sono presenti crepe, graffi e scolorimento nell'area sottoposta ad un carico elevato, questo indica che il componente ha superato la sua durata prevista. Contattare il produttore o il rivenditore per sostituire il componente il prima possibile.

Navee fornisce servizi di garanzia in base alle normative locali, ma parti diverse hanno periodi di garanzia diversi. Per i dettagli, consultare un rivenditore ufficiale Navee o un rivenditore locale.

Certificato di garanzia

Al momento dell'acquisto del prodotto, consigliamo di compilare in modo chiaro e comprensibile le seguenti informazioni e di apporre il timbro del rivenditore, in modo da proteggere i vostri diritti e interessi legittimi:

Informazioni personali dell'acquirente	Nome e cognome		E-mail
	Indirizzo di posta ordinaria		
	Numero di telefono di contatto		Codice Postale
Informazioni sul prodotto	Nome del prodotto		Data di vendita
	Modello di prodotto		Numero di ricevuta fiscale/fattura
Informazioni sul venditore	Nome		Numero di telefono di contatto
	Indirizzo		Codice Postale
<p>Nota:</p> <p>(1) Questo modulo deve essere confermato apponendo il timbro del venditore.</p> <p>(2) Per i prodotti applicabili ai regolamenti relativi alle "tre garanzie", il presente certificato di garanzia equivale a un "certificato di tre garanzie".</p> <p>(3) Il registro della manutenzione è soggetto al voucher emesso dall'organizzazione autorizzata per l'assistenza . Conservarlo in un luogo sicuro dopo aver richiesto assistenza.</p>			

Caricabatteria

ATTENZIONE

1. Il caricabatterie è progettato solo per un uso in ambienti interni. Non esporlo alla pioggia o alla neve.
2. Non utilizzare batterie non ricaricabili poiché potrebbero surriscaldarsi e rompersi.
3. L'uso improprio di altri tipi di batterie potrebbe generare esplosioni causando lesioni personali e danni materiali.
4. Non incenerire, smontare o cortocircuitare le batterie.
5. Se le prestazioni delle batterie diminuiscono sostanzialmente, è giunto il momento di sostituirle.
6. Porre il caricabatterie in un luogo fresco e asciutto quando non in uso.
7. Scollegare l'alimentazione prima di effettuare o interrompere i collegamenti alla batteria.
8. Gas esplosivi. Evitare fiamme e scintille. Fornire un'adeguata ventilazione durante la ricarica.
9. Durante la ricarica, la batteria deve essere collocata in un'area ben ventilata.
10. Tenere gli apparecchi elettrici fuori dalla portata dei bambini o dalle persone con ridotte capacità fisiche e/o mentali e non lasciare che utilizzino gli apparecchi senza alcuna supervisione.
11. Questa apparecchiatura non è destinata all'uso da parte di persone (inclusi i bambini) con capacità fisiche, sensoriali o mentali ridotte, o con mancanza di esperienza e conoscenza, a meno che non siano sotto la supervisione di un adulto o tutore o abbiano ricevuto istruzioni relative all'uso dell'apparecchiatura da una persona responsabile per la loro sicurezza.
12. Questa apparecchiatura può essere utilizzata da bambini di età pari o superiore a 8 anni e da persone con ridotte capacità fisiche, sensoriali o mentali o con mancanza di esperienza e conoscenza solo se sotto la supervisione di un adulto o tutore o se abbiano ricevuto istruzioni relative all'uso dell'apparecchio in modo sicuro e abbiano compreso i rischi connessi. I bambini non devono giocare con l'apparecchiatura. La pulizia e la manutenzione non devono essere eseguite da bambini senza la supervisione di un adulto .
13. Il cavo flessibile esterno o il cordone di questo trasformatore non può essere sostituito; se il cavo è danneggiato il trasformatore dovrà essere smaltito.
14. Se il cavo di alimentazione è danneggiato, deve essere sostituito con un cavo o un gruppo speciale disponibile presso il produttore o il suo agente dedicato all'assistenza.

Istruzioni per la ricarica

1. Collegare il caricabatterie direttamente ad una fonte di alimentazione. Non utilizzare mai prolunghie.
2. Il caricabatterie può caricare solo batterie agli ioni di litio LI-0554200130NA.
3. Evitare la ricarica inversa.
4. I caricabatterie non sono destinati a ricaricare le batterie delle automobili.

Batteria

ATTENZIONE

1. Non smontare, aprire o distruggere celle o batterie secondarie.
2. Tenere le batterie fuori dalla portata dei bambini. L'utilizzo della batteria da parte dei bambini deve essere sotto la supervisione di un adulto. Tenere soprattutto le batterie di dimensioni ridotte fuori dalla portata dei bambini piccoli.
3. Consultare immediatamente un medico se una cella o una batteria è stata ingerita.
4. Non esporre le celle o le batterie al calore o al fuoco. Evitare di porre le batterie o le celle alla luce solare diretta in qualsiasi caso.
5. Non cortocircuitare una cella o una batteria. Non porre le celle o le batterie in modo casuale in una scatola o in un cassetto dove potrebbero cortocircuitarsi a vicenda o essere cortocircuitate da altri oggetti metallici.
6. Non rimuovere una cella o una batteria dalla confezione originale fino al momento dell'uso.
7. Non sottoporre le celle o le batterie a shock meccanici.
8. In caso di perdite dalla cella, evitare che il liquido entri in contatto con la pelle o gli occhi. In caso di contatto, lavare l'area interessata con abbondanti quantità di acqua e consultare un medico.
9. Non utilizzare caricabatterie diversi da quelli specificatamente forniti per l'uso con l'apparecchiatura.
10. Osservare i segni più (+) e meno (-) sulla cella, sulla batteria e sull'apparecchiatura e garantire un uso corretto.
11. Non utilizzare celle o batterie non progettate per l'uso con l'apparecchiatura.
12. Non mescolare celle di diversi produttori, capacità, dimensioni o tipi all'interno di un dispositivo.
13. Acquistare sempre la batteria consigliata dal produttore del dispositivo per l'apparecchiatura.
14. Mantenere le celle e le batterie pulite e asciutte.
15. Se si sporcano, pulire la cella o i terminali della batteria con un panno pulito e asciutto.
16. Le celle secondarie e le batterie devono essere ricaricate prima dell'uso. Utilizzare sempre il caricabatterie corretto e fare riferimento alle istruzioni del produttore o al manuale dell'apparecchiatura per le istruzioni di ricarica corrette.
17. Non lasciare la batteria in ricarica per un periodo eccessivamente prolungato quando non viene utilizzata.
18. Dopo un luno periodo di messa parte senza utilizzo, potrebbe essere necessario ricaricare e scaricare più volte le celle o le batterie per ottenere le massime prestazioni.
19. Conservare la documentazione originale del prodotto per futuri riferimenti.
20. Utilizzare la cella o la batteria solo per lo scopo per la quale è prevista.
21. Quando possibile, rimuovere la batteria dall'apparecchiatura quando non viene utilizzata.
22. Smaltire correttamente.

